



EVROPSKÁ UNIE
Evropské strukturální a investiční fondy
Operační program Výzkum, vývoj a vzdělávání



Naplňování
Krajského akčního plánu
Libereckého kraje



ŠKOLSKÁ INKLUZIVNÍ KONCEPCE LIBERECKÉHO KRAJE

Obsah

OBSAH	2
1. ÚVOD	4
1.1. VYMEZENÍ PŮSOBNOSTI KONCEPCE	5
1.2. VAZBA NA OSTATNÍ KONCEPCE	6
1.3. PLATFORMA PRO TVORBU ŠKOLSKÉ INKLUZIVNÍ KONCEPCE LIBERECKÉHO KRAJE	7
1.4. POJETÍ KONCEPCE	10
2. ANALYTICKÁ ČÁST	11
2.1. ZÁKLADNÍ CHARAKTERISTIKA KRAJE	11
2.2. ZÁKLADNÍ INFORMACE O VZDĚLÁVACÍ SOUSTAVĚ	11
2.3. ŽÁCI SE SPECIÁLNÍMI VZDĚLÁVACÍMI POTŘEBAMI	12
<i>Předškolní vzdělávání</i>	12
<i>Základní vzdělávání</i>	14
<i>Střední vzdělávání</i>	16
<i>Žáci ze sociálně znevýhodněného prostředí</i>	18
2.4. PODPŮRNÁ OPATŘENÍ	19
2.5. PORADENŠTÍ A PODPŮRNÍ PRACOVNÍCI	20
2.6. PŘIJÍMÁNÍ KE VZDĚLÁVÁNÍ	22
2.7. PŘECHOD NA VÍCELETÁ GYMNÁZIA	22
2.8. NÁKLADOVOST VZDĚLÁVÁNÍ A VOLNOČASOVÝCH AKTIVIT	23
2.9. PŘÍSTUPNOST ŠKOLNÍHO STRAVOVÁNÍ	24
2.10. PŘEDČASNÉ ODCHODY ZE VZDĚLÁVÁNÍ	24
3. SWOT ANALÝZA	25
4. NÁVRHOVÁ ČÁST	27
4.1. HLAVNÍ CÍL	27
4.2. DÍLČÍ CÍLE	28
4.2.1 <i>Přehled dílčích cílů</i>	28
4.2.2 <i>Vazba na Akční plán inkluzivního vzdělávání</i>	28
4.2.3 <i>Vazba na Krajský akční plán rozvoje vzdělávání II.</i>	30
4.3. OPATŘENÍ	31
<i>Dílčí cíl 1: Zachovat a zkvalitnit speciální školství a běžné školy podporující individuální integraci jako relevantní možnosti inkluzivního vzdělávání</i>	32
Opatření 1.1 Zachovat speciální školství ve strategických a koncepčních dokumentech	32
Opatření 1.2 Podpořit spolupráci mezi školami a školskými poradenskými zařízeními	33
Opatření 1.3 Zajistit relevantní dostupnost a dostatečnou kapacitu speciálních škol a tříd	33
Opatření 1.4 Zajistit odborný růst a vzdělávání pedagogů	34
<i>Dílčí cíl 2: Rozvíjet stávající personální kapacity poradenských pracovníků ve školství, zvýšit personální kapacitu poradenských služeb, zejména ve školských poradenských zařízeních, a vytvořit nástroje podporující vzájemnou spolupráci pedagogů</i>	36
Opatření 2.1 Posílit personální kapacity školských poradenských zařízení	36
Opatření 2.2 Zvýšit počet sociálních pedagogů a sociálních pracovníků ve školách	37
Opatření 2.3 Zajistit sdílení poradenských odborníků mezi více školami (max. 3).....	38
Opatření 2.4 Vytvořit podmínky pro činnost koordinátora inkluze na školách.....	38
Opatření 2.5 Zajistit metodické řízení a sdílení zkušeností poradenských pracovníků	39
<i>Dílčí cíl 3: Podpořit spolupráci a komunikaci rodičů a školy a zajistit informovanost o možnostech inkluzivního vzdělávání i v široké odborné veřejnosti</i>	40
Opatření 3.1 Zajistit přípravu konkrétních pedagogů na vstup konkrétního žáka se SVP do školy ve spolupráci s rodiči, zpravidla ve spolupráci s poradenským odborníkem	40
Opatření 3.2 Podpořit (neformální) spolupráci pedagogů a rodičů	41
Opatření 3.3 Zajistit přenos statistických údajů o uplatňovaných podpůrných opatřeních zejména mezi základními a středními školami.....	41
Opatření 3.4 Realizovat informační akce o inkluzivním vzdělávání a speciálním školství pro veřejnost, zejména pro rodiče	42
Opatření 3.5 Realizovat informační akce o inkluzivním vzdělávání a speciálním školství pro odborníky ve zdravotnictví a sociálních službách	42

<i>Dílčí cíl 4: Zajistit vzdělávání pedagogů a osob připravujících se na výkon pedagogické profese v oblasti inkluze a zvýšit motivaci v této oblasti</i>	44
Opatření 4.1 Začlenit vzdělávání v oblasti speciální pedagogiky a didaktiky do učitelských studijních programů vysokých škol	44
Opatření 4.2 Zajistit metodické řízení a spolupráci školských poradenských zařízení s poradenskými pracovníky škol a ostatními pedagogy (metodická setkání, workshopy, konzultace, konference)	45
Opatření 4.3 Sdílet dobrou praxi mezi pedagogy a osobami připravujícími se na výkon pedagogické profese (např. praxe, stáže).....	45
Opatření 4.4 Realizovat vzdělávací a tréninkové aktivity pro osobnostní rozvoj pedagogů pro komunikaci s různými typy rodičů	46
<i>Dílčí cíl 5: Zajistit dopravně dostupnou a kapacitně dostačující oborovou nabídku oborů středního vzdělávání určených zpravidla pro žáky se speciálními vzdělávacími potřebami</i>	47
Opatření 5.1 Podporovat spolupráci středních škol poskytujících střední vzdělání v oborech určených zpravidla pro žáky se speciálními vzdělávacími potřebami se základními školami, a to zejména ve vztahu k snižování předčasných odchodů ze vzdělávání	47
Opatření 5.2 Rozvíjet personální, materiální a technické podmínky středních škol poskytujících střední vzdělání v oborech určených zpravidla pro žáky se speciálními vzdělávacími potřebami	48
Opatření 5.3 Průběžně vyhodnocovat kapacitní potřebu středních škol poskytujících střední vzdělání v oborech určených zpravidla pro žáky se speciálními vzdělávacími potřebami a jejich oborovou strukturu	49
<i>Dílčí cíl 6: Snižit podíl osob předčasně ukončujících vzdělávání (bez dosažení středního vzdělání)</i>	50
Opatření 6.1 Spolupráce škol, školských poradenských zařízení, sociální sféry a poskytovatelů sociálních služeb ...	50
Opatření 6.2 Realizovat vzdělávací a tréninkové aktivity pro budování hodnotového systému a osobnostního rozvoje žáků	51
Opatření 6.3 Rozvíjet podmínky pro činnost školních metodiků prevence a výchovných poradců a jejich koordinaci	52
5. SLEDOVÁNÍ A HODNOCENÍ NAPLŇOVÁNÍ	53

Příloha:

Příloha č. 1 – Regionální data

1. Úvod

Liberecký kraj je nositelem dvou zásadních rozvojových projektů, které mají za cíl systematicky přispět k naplňování klíčových oblastí vzdělávání, prostřednictvím Operačního programu Výzkum, vývoj a vzdělávání financovaného z Evropských strukturálních a investičních fondů. Prvním z těchto projektů je Strategické plánování rozvoje vzdělávací soustavy Libereckého kraje, v rámci něž dochází k prioritizaci vzdělávacích potřeb a témat, jež ústí v Krajský akční plán rozvoje vzdělávání Libereckého kraje. Na něj, jak z hlediska tematického, tak z hlediska časového, navazuje projekt Naplňování Krajského akčního plánu rozvoje vzdělávání Libereckého kraje I. Zahrnuje škálu aktivit přispívajících k praktickému naplnění priorit krajské, ale i celostátní vzdělávací politiky – podporu polytechnického vzdělávání, rozvoj čtenářské a matematické gramotnosti, zkvalitnění péče o nadané žáky a v neposlední řadě tvorbu školské inkluzivní koncepce Libereckého kraje.

Školská inkluzivní koncepce Libereckého kraje představuje krátkodobý koncepční, spíše však akční plán zaměřený na zkvalitnění podmínek společného vzdělávání a naplňování rovných příležitostí ve vzdělávání. Ambicí této koncepce je stanovit realizovatelný plán aktivit směřující k podpoře škol rozvíjet potenciál každého dítěte, žáka a studenta. Jejím základním realizačním horizontem je dvouleté období, přesto je však již v úvodu potřebné konstatovat, že s ohledem na povahu některých opatření nutně tento rámec přesahuje a předpokládá dlouhodobější působení.

Vznikla zejména v návaznosti na Akční plán pro inkluzivní vzdělávání na období 2019 – 2020, současně však s ohledem na další, krajské i celostátní koncepční dokumenty. Současně, co do obsahové a procesní roviny, se řídí Metodikou rovných příležitostí ve vzdělávání pro prioritní osu 3 OP VVV (č. j.: MSMT-34985/2017-2).

Na přípravě koncepce, především na určení a definování priorit se pak podílela platforma pro tvorbu Školské inkluzivní koncepce Libereckého kraje, která zahrnovala reprezentativní zástupce všech relevantních aktérů.

Základní informace

Program: Operační program Výzkum, vývoj a vzdělávání
Prioritní osa: 3 – Rovný přístup ke kvalitnímu předškolnímu, primárnímu a sekundárnímu vzdělávání
Projekt: Naplňování Krajského akčního plánu rozvoje vzdělávání Libereckého kraje I.
Reg. číslo: CZ.02.3.68/0.0/0.0/16_034/0008498
Realizátor: Liberecký kraj
Výstup: Školská inkluzivní koncepce Libereckého kraje

Schválení platformou pro tvorbu Školské inkluzivní koncepce Libereckého kraje: <datum>

Schválení Odbornou platformou společného vzdělávání: <datum>

1.1. Vymezení působnosti koncepce

Již v úvodu bylo zmíněno, že Školská inkluzivní koncepce Libereckého kraje představuje krátkodobý koncepční dokument zaměřující se na inkluzivní vzdělávání, pro nějž se užívá synonymně pojmu společné vzdělávání. Současně s tím je tematizována oblast rovných příležitostí ve vzdělávání. Pro potřeby této, z hlediska časového i územního hlediska dílčí koncepce pokládáme za potřebné na jisto postavit, jakou oblastí se koncepce zabývá a jaká je její působnost. Jednak z toho důvodu, aby působnost byla jednoznačně vymezena a nebyla konfuzně vnímána ze strany jejích adresátů, případně nevzbuzovala neoprávněná očekávání; jednak aby poskytovala jednoznačné tematické vymezení i ve vztahu k jiným strategickým a koncepčním dokumentům, jež v resortu školství existují či se jej dotýkají.

Jednoznačné a v kontextu celospolečenské debaty základní východisko představuje právní úprava obsažená v zákoně č. 561/2004 Sb., školský zákon, zejména pak v novele školského zákona č. 82/2015 Sb., dále doprovázená prováděcími právními předpisy – zejména vyhláškou č. 27/2016 Sb., o vzdělávání žáků se speciálními vzdělávacími potřebami, a vyhláškou č. 72/2005 Sb., o poskytování poradenských služeb ve školách a školských poradenských zařízeních, v platném znění. Pro účely této koncepce postačuje odkázat na uvedené právní předpisy, aniž by pro ni bylo jakkoli smysluplné polemizovat či relativizovat uvedená ustanovení, stejně tak polemizovat o tom, že inkluzivní vzdělávání bylo uskutečňováno již před přijetím těchto novel. Školská inkluzivní koncepce Libereckého kraje nutně musí vycházet z platného právního stavu.

I přes to si však při znalosti dotčené tematiky současně dovolíme konstatovat, že již čtvrtá novelizace vyhlášky č. 27/2016 Sb., o vzdělávání žáků se speciálními vzdělávacími potřebami po třech letech od její účinnosti (nadto s účinností novel přijímaných bez ohledu na harmonogram školního roku) nepřispívá k implementaci inkluzivního vzdělávání, jejímu přijetí pedagogickou a širokou veřejností a poukazuje na zjevný nedostatečný společensko-politický konsenzus v praktickém naplňování inkluzivního vzdělávání.

Akční plán inkluzivního vzdělávání na období 2016 – 2018 definuje inkluzivní vzdělávání následovně: *„Inkluzivní vzdělávání je vnímáno na úrovni systému, zřizovatelů, škol, žáků, rodičů a veřejnosti jako vysoce kvalitní vzdělávání, které umožňuje nejen rovný přístup ke kvalitnímu vzdělávání, ale i spravedlivou a přiměřenou podporu zohledňující různé vzdělávací potřeby žáků tak, aby plně využili svého studijního potenciálu, aby se nevytvářely bariéry a nesnižovaly se nároky na žádné skupiny.“¹*

V rámci projektu **Podpora krajského akčního plánování** realizovaného Národním ústavem pro vzdělávání bylo vypracováno tematické pojetí oblasti inkluze pro decizní sféru, v němž je inkluzivní vzdělávání vymezeno takto: *„Inkluzivní vzdělávání, označované také pojmem společné vzdělávání, vychází z požadavku přizpůsobení edukačního prostředí žákům. V takovém prostředí lze pracovat s heterogenní skupinou žáků a akceptovat tak různorodost pohlaví, etnicity, kultury, jazyka, sociálního prostředí, popř. věku; lze také pracovat s různou úrovní předpokladů, včetně žáků se speciálními vzdělávacími potřebami či mimořádným nadáním. Inkluzivní vzdělávání dává možnost vytvoření „škol pro všechny“.“²*

Pro potřeby Školské inkluzivní koncepce Libereckého kraje představují výše uvedená vymezení důležitá východiska. Nepokládáme za potřebné odůvodňovat jednotlivé skutečnosti – zajištění rovného přístupu ke vzdělávání, zohledňování speciálních vzdělávacích potřeb žáků, potřebu snižování vlivu socioekonomického statusu rodin na výsledky vzdělávání, negativní celospolečenské dopady předčasných odchodů ze vzdělávacího systému atd. – a provádět jejich hlubší analýzu

¹ http://www.vzdelavani2020.cz/images_obsah/dokumenty/apiv_2016_2018.pdf

² http://www.nuv.cz/uploads/P_KAP/ke_stazeni/pojeti_decizni_sfera/inkluzie_IV_podrobne_pojeti_oblasti_intervence.pdf

v teoretické rovině. Zčásti jednak z toho důvodu, že analýzy v této oblasti jsou široce dostupné a odborná veřejnost je s nimi dobře obeznámena, z části z toho důvodu, že ve výše odkazovaných právních předpisech je dostatečně zřetelně formulována společenská objednávka směřovaná ke školám a školským zařízením.

1.2. Vazba na ostatní koncepce

Na celostátní a krajské a potažmo i místní úrovni jsou vytvářeny různé koncepce zaměřené či se dotýkající vzdělávání, případně sociální soudržnosti a lidských zdrojů. Školská inkluzivní koncepce Libereckého kraje nemůže stát soliterně a nereflektovat příslušné strategie, ani očekávat – s ohledem na svou dílčí a krátkodobou povahu – že bude určujícím dokumentem, jemuž se ostatní koncepce podřídí.

Na celostátní úrovni odkážeme zejména na Dlouhodobý záměr vzdělávání a rozvoje vzdělávací soustavy České republiky na období 2019 - 2023 jakožto základní strategický dokument určující celostátní vzdělávací politiku na základě zákonného zmocnění, případně na Strategii vzdělávací politiky 2020 (a vznikající Strategii vzdělávací politiky do roku 2030+). Tematickým východiskem pak je Akční plán inkluzivního vzdělávání 2019 – 2020.

Symetricky k Dlouhodobému záměru vzdělávání a rozvoje vzdělávací soustavy ČR souběžně se vznikem Školské inkluzivní koncepce Libereckého kraje vzniká Dlouhodobý záměr vzdělávání a rozvoje vzdělávací soustavy Libereckého kraje na období 2020 – 2024. Jedná se o základní krajský koncepční dokument ve vzdělávání, který má ukotvení v zákoně č. 561/2004 Sb., školský zákon, a jako takový – z pohledu některých očekávání vůči školské inkluzivní koncepci – má možnost formovat rozvoj vzdělávací soustavy. Souběžně na krajské úrovni také vzniká Strategie rozvoje Libereckého kraje 2021+, jež je komplexní rozvojovou strategií zahrnující všechny oblasti. Jak již bylo zmíněno v úvodu, Liberecký kraj také tvoří Krajský akční plán rozvoje vzdělávání, v němž dochází k prioritizaci klíčových témat vzdělávání.

Školská inkluzivní koncepce Libereckého kraje a zejména diskuse o její podobě v rámci platformy pro tvorbu Školské inkluzivní koncepce Libereckého kraje se z hlediska harmonogramu překrývala s tvorbou Strategie rozvoje Libereckého kraje 2021+, Dlouhodobého záměru vzdělávání a rozvoje vzdělávací soustavy Libereckého kraje 2020 – 2024 a Krajského akčního plánu II., přičemž uvedené dokumenty mají být shodně dokončeny v závěru roku 2019 či na počátku roku 2020. Bohužel tak může dojít – z pohledu konzistence strategií jednoho nositele, tedy Libereckého kraje – k dílčím konfliktům, které však bylo snahou odstranit prostřednictvím dílčích konzultací, sdílení pracovních verzí výstupů a v neposlední řadě prostřednictvím personálního zastoupení zpracovatelů ostatních strategií v platformě pro tvorbu Školské inkluzivní koncepce Libereckého kraje.

Na regionální úrovni dochází ke zpracování Místních akčních plánů vzdělávání. V Libereckém kraji se jedná o celkem 10 území obcí s rozšířenou působností. Místní akční plány, respektive místní akční skupiny jakožto jejich zpracovatelé poskytly jako vstupní podklad pro zpracování Školské inkluzivní koncepce Libereckého kraje tzv. souhrnné zprávy, v nich analyzovaly a hodnotily naplňování rovného přístupu ke vzdělávání v oblasti předškolního, základního, základního uměleckého a zájmového vzdělávání. V souvislosti s tím zde poukážeme na skutečnost, že Liberecký kraj se při akčním plánování na krajské úrovni má zabývat především oblastí středního a vyššího odborného vzdělávání, nicméně v rámci tvorby školské inkluzivní koncepce má zahrnout všechny segmenty vzdělávání – od předškolního po vyšší odborné.

1.3. Platforma pro tvorbu Školské inkluzivní koncepce Libereckého kraje

Již od počátku příprav Školské inkluzivní koncepce byla ustanovena platforma pro tvorbu Školské inkluzivní koncepce Libereckého kraje, která se tak mohla již od počátku účastnit diskuse o základních východiscích a otázkách.

V souladu s Metodikou rovných příležitostí ve vzdělávání pro prioritní osu 3 OP VVV byla otevřena široká možnost účasti všech zainteresovaných aktérů v oblasti vzdělávání a souvisejících oblastech. Zapojeni byli představitelé krajské samosprávy, odborných, věcně příslušných útvarů Krajského úřadu Libereckého kraje, zástupci regionálních pracovišť celostátních institucí, ať již z oblasti vzdělávání, tak z oblasti sociálních služeb, regionální veřejné správy a místních akčních skupin, zástupci škol jednotlivých segmentů a školských poradenských zařízení, poskytovatelé podpůrných služeb ze sektoru nestátních neziskových organizací a současně se podařilo angažovat i zástupce rodičovské veřejnosti. Platforma tak zahrnuje na čtyři desítky odborníků a relevantních aktérů, kteří formovali pojetí, východiska, tematické okruhy a současně i návrhy opatření, která Školská inkluzivní koncepce Libereckého kraje má zahrnovat. Přehled členů platformy je uveden v závěru této kapitoly.

V průběhu přípravy se uskutečnilo 5 setkání platformy, přičemž nejprve bylo diskutováno zadání samotné koncepce, následně byly formulovány oblasti, které budou řešeny, a navrhována opatření, jež by vedla k řešení těchto problémových okruhů. Obdobně postupům uplatněným v krajském akčním plánování byla následně zvolena korespondenční prioritizace opatření, neboť věcný rozsah a počet opatření nevytvářel optimální předpoklady pro koncentraci úsilí při naplňování koncepce.

Po provedené prioritizaci se dne 6. června 2019 nad rámec setkání platformy uskutečnilo diskusní fórum, otevřené široké odborné veřejnosti. Cílem tohoto diskusního fóra bylo představit navrhovaná opatření a mezi širší okruh osob rozšířit informace o připravované koncepci, současně ji podrobit kritické reflexi, která mohla poukázat na opomenutá či problémová místa navrhovaných opatření.

Tento proces – s očekáváním dalšího pokračování platformy v průběhu naplňování a vyhodnocování koncepce – vytváří předpoklad, že se podařilo formulovat cíle a opatření na základě expertní znalosti potřeb v souvislosti s naplňováním inkluzivního vzdělávání a také že existuje nezanedbatelný konsenzus relevantních aktérů při naplňování těchto opatření.

Členové platformy pro tvorbu Školské inkluzivní koncepce Libereckého kraje

Jméno a příjmení	Funkce, instituce
zástupci regionální veřejné správy	
Mgr. Petr Tulpa	náměstek hejtmána, řízení resortu školství, mládeže, tělovýchovy, sportu a zaměstnanosti, Liberecký kraj
RNDr. Robert Gamba	předseda Výboru pro výchovu, vzdělávání a zaměstnanost Zastupitelstva Libereckého kraje, Liberecký kraj
Ing. Eva Bartoňová	členka Výboru pro výchovu, vzdělávání a zaměstnanost Zastupitelstva Libereckého kraje, Liberecký kraj
Ing. Jiřina Princová	vedoucí odboru školství, mládeže, tělovýchovy a sportu, Liberecký kraj – Krajský úřad
Ing. Iva Prokopová	vedoucí oddělení projektů ve vzdělávání, Liberecký kraj – Krajský úřad
Mgr. Magdalena Zábranská	metodička celoživotního vzdělávání a koncepčních dokumentů, Liberecký kraj – Krajský úřad
Mgr. Bc. Klára Lenkvíková	metodička speciálního vzdělávání, Liberecký kraj – Krajský úřad
Mgr. Jana Antošová	metodik podpory inkluze – projekt KAP LK, Liberecký kraj – Krajský úřad
Bc. Jakub Lang	manažer aktivit projektu – projekt NAKAP LK I, Liberecký kraj – Krajský úřad
Mgr. Eva Dušková, DiS.	věcná manažerka aktivity péče o nadané žáky – projekt NAKAP LK I, Liberecký kraj – Krajský úřad
PhDr. Alena Riegerová	vedoucí odboru zdravotnictví, Liberecký kraj – Krajský úřad
Václav Strouhal, DiS.	koordinátor pro záležitosti národnostních menšin a cizinců, odbor sociálních věcí, Liberecký kraj – Krajský úřad
zástupci regionálních pracovišť celostátních institucí	
Ing. Markéta Nešporová	lokální konzultantka inkluzivního vzdělávání, Agentura pro sociální začleňování
Mgr. Markéta Fišarová	expertka na spolupráci s KAP, Agentura pro sociální začleňování
Mgr. Milan Rambousek	ředitel Libereckého inspektorátu ČŠI, Česká školní inspekce
Ing. Jana Otavová	vedoucí pracoviště NIDV Liberec, Národní institut pro další vzdělávání
Mgr. Petra Karbanová	krajský metodik projektu APIV, Národní institut pro další vzdělávání
PhDr. Iva Šeflová, Ph.D.	koordinátor krajské sítě podpory nadání, Národní institut pro další vzdělávání
Mgr. Gabriela Samšiňáková	odborný garant projektu P-KAP v Libereckém kraji, Národní ústav pro vzdělávání
Mgr. Eva Friedrichová	ředitelka Odboru zaměstnanosti KoP Liberec, Úřad práce ČR

zástupci místní veřejné správy

Mgr. Zdeňka Květová	vedoucí oddělení školství, Magistrát města Jablonce nad Nisou
Mgr. Lenka Řebíčková	vedoucí oddělení školství, Magistrát města Liberce

zástupci místních akčních skupin

Mgr. Lenka Šulanová	manažerka MAP, MAS Přijďte pobejt
Mgr. Jana Panáčková – Feixová	manažerka MAP, LAG Podralsko
Anna Randáková	koordinátor MAP, MAS Frýdlantsko

zástupci škol a školských zařízení

prof. RNDr. Jan Pícek, CSc.	děkan Fakulty přírodovědně-humanitní a pedagogické, Technická univerzita v Liberci
Mgr. Jana Hlavová	ředitelka, Pedagogicko-psychologická poradna Liberec
Mgr. Martin Kubáč	ředitel, Střední škola řemesel a služeb Jablonec nad Nisou
Mgr. Milan Adamec	ředitel, Střední odborná škola Liberec
Mgr. Ivana Nováková	vedoucí speciálně pedagogického centra, Základní škola a Mateřská škola logopedická Liberec
Mgr. Vít Šťastný	ředitel, Základní škola pro tělesně postižené Liberec
Ing. Jiří Veselý	ředitel, Základní škola U Soudu Liberec

poskytovatelé služeb

	Asociace nestátních neziskových organizací Libereckého kraje
PaedDr. Alexandra Bečvářová	ředitelka, Centrum Lira
Bc. Kateřina Čechlovská	vedoucí SAS pro rodiny s dětmi s PAS, Centrum Lira
Žaneta Kaprasová	vedoucí centra, Centrum na podporu integrace cizinců - Liberecký kraj

zástupci rodičovské veřejnosti

Štěpánka Kašparová	rodič
Radka Ondrušková	rodič
Michaela Šerclová	rodič
Leoš Křeček	koordinátor tvorby školské inkluzivní koncepce

1.4. Pojetí koncepce

Na závěr úvodní části definujeme pojetí Školské inkluzivní koncepce Libereckého kraje. S odkazem na její pozici v soustavě ostatních krajských strategických dokumentů a široce pojatou diskusi v rámci platformy vyjadřující konsenzus nad cíli, prioritami a opatřeními definujeme následující východiska.³

Školská inkluzivní koncepce Libereckého kraje je (má být):

- **tematicky specifická, dílčí**

Příčemž s ohledem na své téma je výrazně propojená s dalšími tématy ve vzdělávání – např. struktura sítě škol, oborová struktura, prevence společensky nežádoucího chování, kariérové poradenství, přijímání žáků, přesto však musí zahrnovat opatření týkající se rovných příležitostí a nemůže být nástrojem pro řešení dalších, sic stejně závažných potřeb v oblasti vzdělávání.

- **časově úzce vymezená**

Již v základním vymezení se má jednat o dvouletý akční plán, přičemž ostatní koncepce jsou dlouhodobější – Krajský akční plán rozvoje vzdělávání II. tříletý, Dlouhodobý záměr vzdělávání a rozvoje vzdělávací soustavy Libereckého kraje čtyřletý.

- **akční**

I s ohledem na vymezenou délku implementace má být realizovatelným plánem konkrétních aktivit, přičemž v optimálním případě budou tyto aktivity směřovat a podporovat naplnění dlouhodobějších cílů a obecných tendencí směřování v koncepcích s delší dobou platnosti.

- **konkrétní a realizovatelná**

Vnímáme existující množství analýz, studií a strategií, které definují směřování v oblasti vzdělávání, současně si musíme být vědomi toho, že mnohé z těchto strategií se daří naplňovat pouze z části či pouze s dílčími úspěchy. Školská inkluzivní koncepce Libereckého kraje směřuje k tomu, aby prostřednictvím relativně malého počtu opatření přispěla k naplňování rovných příležitostí ve vzdělávání. A to v krajské dimenzi a s odpovědností významně kladenou právě na krajskou úroveň.

Vzhledem k **široké míře autonomie jednotlivých segmentů a subjektů ve vzdělávání** (řízení pedagogického procesu, řízení rozvoje konkrétních škol, řízení sítě škol na určitém území) při vědomí toho, že Liberecký kraj jako nositel koncepce má zejména vůči předškolnímu a základnímu vzdělávání omezené kompetence, pokládáme také za zřejmé, že Školská inkluzivní koncepce Libereckého kraje nutně musí **oscilovat mezi normativním a formativním pojetím**. Liberecký kraj – již z titulu zákonných zmocnění – může v části vzdělávací soustavy (zejména střední vzdělávání, školská poradenská zařízení) vystupovat normativně a definovat požadovaný standard, nicméně ani v tomto případě není z kapacitních důvodů schopen tuto normu sledovat a vyhodnocovat na úrovni jednotlivého pedagoga.⁴ Koncepce tak zahrnuje i část opatření, které jsou formativní a nabízejí možnosti svého naplnění při spolupráci dotčených subjektů. Koncepce tak může vytvářet např. prostor pro rozvoj kompetencí pedagogů pro vzdělávání žáků se speciálními vzdělávacími potřebami formou dalšího vzdělávání pedagogických pracovníků, avšak nemůže zajistit, že se těchto akcí zúčastní každý pedagog, natožpak zejména ti, u nichž by se dalo objektivně předpokládat, že v této oblasti rozvoj kompetencí potřebují.

³ Na tomto místě také uvádíme, že z hlediska terminologických východisek je výraz „žák“ užíván ve smyslu „dítě, žák a student“, výraz „škola“ je užíván ve smyslu „škola a školské zařízení“ (pokud není výslovně uvedeno jinak).

⁴ Příčemž role pedagogického pracovníka, nadto při naplňování rovných příležitostí ve vzdělávání, je nezastupitelná a klíčová.

2. Analytická část

Účelem analytické části je zmapovat stav a vývoj zejména v oblasti vzdělávání, a to v těch aspektech, které svým charakterem vypovídají a ovlivňují naplňování rovných příležitostí. V úvodu vychází ze statistických dat Českého statistického úřadu, dále pak z výkonových výkazů škol a školských zařízení. V některých oblastech nejsou statistické údaje systematicky sbírány, v tomto ohledu byly klíčovým zdrojem hodnotící zprávy místních akčních plánů. Zde bylo využito zejména kvalitativní analýzy, namísto kvantitativní, svou roli v tom sehrává i skutečnost, že pro analytickou část nebyly k dispozici podklady ze tří místních akčních plánů, které zahrnují dvě nejpočetnější obce s rozšířenou působností a jednu obec s rozšířenou působností, jež má charakter málo rozvinutého regionu s existencí sociálně vyloučených lokalit.

2.1. Základní charakteristika kraje

Liberecký kraj představuje co do své rozlohy i co do počtu obyvatel druhý nejmenší kraj České republiky. Skládá se ze 4 okresů – Česká Lípa, Liberec, Jablonec nad Nisou a Semily, respektive 10 obcí s rozšířenou působností. V jeho sídelní struktuře převažují obce do 1000 obyvatel, na druhou stranu ve městech žije 77 % obyvatel, což determinuje i vzdělávací soustavu kraje. Z hlediska sídelního je nejvýznamnější aglomerace Liberec – Jablonec nad Nisou, nejméně urbanizován je okres Semily. Populační vývoj se významně neodlišuje od ostatních krajů. Celkově má v celorepublikovém srovnání mladší věkovou strukturu, avšak na nižší úrovni existují rozdíly – na Českolipsku populace patří k nejmladším v republice, Semilsko má naopak populaci výrazně starší.

Z hlediska národního hospodářství se jedná o region výrazně průmyslový. V sekundárním sektoru, tedy zejména ve zpracovatelském průmyslu je zaměstnáno 38,8 % zaměstnanců, naopak v sektoru terciálních a kvartérních služeb zaměstnanost zaostává za průměrem ČR (51,1 % oproti 59,1 %, dle údajů z roku 2017). Tato situace se odráží i na tvorbě hrubého domácího produktu, kdy ekonomika Libereckého kraje dosahuje pouze 78 % HDP na obyvatele České republiky. I v návaznosti na další kritéria je v regionu vymezeno 7 hospodářsky slabých a podprůměrných oblastí – Frýdlantsko, Cvikovsko, Jihozápadní Českolipsko, Mimoňsko, Podještědí, Semilsko a Jilemnicko.

Příčinou, a současně i důsledkem je nepříznivá vzdělanostní struktura obyvatelstva, která dlouhodobě řadí Liberecký kraj na poslední místa ve srovnání krajů co do podílu vysokoškolsky a maturitně vzdělaných obyvatel. Za současného růstu ekonomiky se míra nezaměstnanosti celostátně pohybuje na minimálních hodnotách, k 31. 12. 2018 činila v Libereckém kraji míra nezaměstnanosti 3,2 %.

2.2. Základní informace o vzdělávací soustavě

Vzdělávací soustavu Libereckého kraje tvoří:

- 240 mateřských škol
- 201 základních škol
- 50 středních škol
- 6 vyšších odborných škol
- 20 základních uměleckých škol
- 17 středisek volného času
- 4 pedagogicko-psychologické poradny
- 5 speciálně pedagogických center⁵

⁵ Nejedná se o úplný výčet součástí škol a školských zařízení, jsou uvedeny ty součásti, které jsou pro koncepci relevantní.

Předškolního vzdělávání se účastní cca 15 000 dětí, v základních školách se vzdělává cca 41 000 a ve středních školách v denní formě cca 15 000 žáků. Vyšší odborné vzdělávání není v kraji výrazně kapacitně zastoupeno, navíc se dlouhodobě potýká s odlivem studentů – jedná se o cca 250 studentů.

2.3. Žáci se speciálními vzdělávacími potřebami

V této kapitole jsou soustředěna podrobná data o počtech žáků se speciálními vzdělávacími potřebami v mateřských, základních a středních školách. Záměrně jsou uváděny údaje zpravidla za školní roky 2015/2016 – 2018/2019, a to s ohledem na snahu zachytit alespoň jeden rok předcházející zavedení současné právní úpravy týkající se společného vzdělávání. Zdrojem těchto dat jsou ve všech případech výkonové výkazy škol a školských zařízení.

Předškolní vzdělávání

Jak vyplývá z tabulky 1, předškolní vzdělávání zaznamenalo citelnou změnu v rozložení dětí v běžných a speciálních třídách. Ačkoli počet dětí je relativně konstantní (resp. má klesající tendenci), dochází k výraznějšímu zapojování dětí se SVP do běžných tříd, což dokresluje i pokles počtu tříd samotných. Počet dětí vzdělávaných ve speciálních třídách klesl za poslední čtyři roky o jednu třetinu.

Tabulka 1: Vývoj počtu tříd a dětí v předškolním vzdělávání

	2015/2016	2016/2017	2017/2018	2018/2019
běžné třídy	642	639	637	639
speciální třídy	44	39	37	34
děti v běžných třídách	15 000	14 765	14 606	14 738
děti ve speciálních třídách	510	413	386	340

Mezi dětmi se speciálními vzdělávacími potřebami převládají děti zdravotně postižené. Prozatím statistická data neumožňují hlouběji analyzovat vývoj v oblasti dětí s tzv. ostatními speciálními vzdělávacími potřebami z důvodu kulturních a sociálních podmínek (ve školním roce 2015/2016 tyto údaje nebyly vykazovány). Zatímco mezi roky 2016/2017 a 2017/2018 jejich počet rostl, v roce 2018/2019 klesl na polovinu předchozího roku. Nelze zcela předpokládat, že se jedná o skutečný vývoj, ale spíše o vliv dosud neukotveného vykazování těchto dětí. Bylo by sice možno se domnívat, že takové meziroční výkyvy jsou způsobeny tím, že děti s těmito SVP nastupují do předškolního vzdělávání pouze ke splnění povinného předškolního vzdělávání v posledním roce před zahájením plnění povinné školní docházky, ale nejeví se to pravděpodobně. Obdobně turbulentní vývoj, sic se bavíme o jednotkách, je v případě nadaných a mimořádně nadaných dětí. Ať již se bude jednat o 6 či 2 nadané děti, je zřejmé, že zejména v této oblasti jsme v podstatě nepřipraveni (příčemž současně posuzování nadání u dětí předškolního věku patří mezi diagnosticky problematické).

Tabulka 2: Děti se speciálními vzdělávacími potřebami a nadané

	2016/2017	2017/2018	2018/2019
Děti se SVP celkem	687	759	606
zdravotně postižené	520	506	448
s jiným zdravotním znevýhodněním	33	39	41
ostatní	139	181	91
kulturní a sociální podmínky	93	86	53
odlišné kulturní prostředí	39	59	34
sociální situace	7	36	4
Nadané děti	1	6	2
z toho mimořádně nadané	0	0	2

Regionální rozložení je uvedeno v datové příloze č. 1. Předškolní vzdělávání je statisticky specifické tím, že s ohledem na svou fakultativnost (s jistou výjimkou co se týče posledního roku povinného předškolního vzdělávání) nezachycuje strukturu populace jako celku (byť předškolní vzdělávání absolvuje více než 95 % populace). To vede k tomu, že část dětí, zejména s těžkým zdravotním postižením se v mateřských školách nevzdělává.

S ohledem na výše uvedené jsou v tabulce 3 shrnuty údaje o dětech dle zdravotního postižení a jejich vzdělávání v běžných a speciálních třídách. Jak bylo uvedeno na začátek této kapitoly, počet dětí ve speciálních třídách výrazně poklesl, avšak k tomu je potřeba dodat, že se neprojevil v nárůstu počtu dětí individuálně integrovaných, neboť i jejich počet klesá.

Pokud se detailně zaměříme na jednotlivá postižení, je zřejmé, že v některých případech je jejich zastoupení víceméně konstantní (mentálně, sluchově, zrakově, tělesně, autisté) a nemění se ani co do poměru mezi individuální integrací a vzděláváním ve speciálních třídách, avšak na celkovém poklesu se zásadně podílejí děti s vadami řeči. Pokles jejich počtu není způsoben ani tak tím, že by se děti s vadami řeči přestaly v populaci vyskytovat, ale zásadně se změnilo jejich posuzování.

Tabulka 3: Děti dle zdravotního postižení

	2015/2016	2016/2017	2017/2018	2018/2019
individuální integrace	155	109	120	111
mentálně	15	12	13	14
středně těžce mentálně	5	5	6	7
těžce mentálně	1	1	0	2
sluchově	9	6	9	6
těžce sluchově	6	5	6	3
zrakově	11	8	6	4
těžce zrakově	0	0	1	1
vady řeči	62	x	35	36
těžké vady řeči	26	35	11	8
tělesně	18	13	13	11
těžce tělesně	3	1	3	2
více vad	5	5	10	4
hluchoslepí	0	0	0	0
závažné vývojové poruchy	19	15	23	25
autisté	16	15	11	11
speciální třídy	507	411	386	337
mentálně	10	11	10	14
středně těžce mentálně	2	3	8	10
těžce mentálně	4	0	0	2
hluboce mentálně	0	0	0	0
sluchově	12	11	13	9
těžce sluchově	11	11	11	7
zrakově	23	24	21	15
těžce zrakově	1	2	3	3
vady řeči	311	x	218	214
těžké vady řeči	164	238	133	87
tělesně	29	32	13	11
těžce tělesně	5	6	2	5
souběžně více vad	41	29	58	42
hluchoslepí	0	0	0	0
závažné vývojové poruchy	34	27	17	13
autismus	34	39	36	19

x – narušena řada dat, v tomto školním roce vykazovány pouze děti s těžkými, resp. závažnými vadami řeči

Základní vzdělávání

Počet žáků v základním vzdělávání v posledních letech kontinuálně vzrůstá. Oproti předškolnímu vzdělávání je pro statistické potřeby komplexnější, neboť zasahuje celou odpovídající věkovou kohortu. I zde je z tabulky 4 patrný mírný pokles počtu speciálních tříd, což je však mnohem zásadnější, výrazný nárůst počtu dětí individuálně integrovaných v běžných třídách, jenž není způsoben přesunem ze speciálních tříd, ale výrazným zvyšováním počtu žáků se SVP.

Zatímco v roce 2015/2016 tvořili žáci se SVP 8,87 % žáků, ve školním roce 2018/2019 se jedná o 10,93 %, přičemž se jedná o žáky se speciálními vzdělávacími potřebami pouze ve smyslu žáků se zdravotním postižením (nezahrnuje žáky s ostatními SVP z důvodu kulturních a sociálních podmínek). Z pohledu společného vzdělávání je patrný pozitivní trend poklesu žáků vzdělávaných ve speciálních třídách, nicméně je také patrný trend výrazného nárůstu počtu vykazovaných žáků se SVP v běžných třídách, který neodpovídá předpokládané kontinuitě vývoje.

Tabulka 4: Vývoj počtu tříd a žáků v základním vzdělávání

	2015/2016	2016/2017	2017/2018	2018/2019
běžné třídy	1 767	1 822	1 852	1 860
speciální třídy	204	201	203	198
žáci	38 755	39 831	40 643	41 025
intaktní populace	35 316	36 249	36 441	36 543
individuální integrace	1738	1878	2520	2896
speciální třídy	1701	1704	1682	1586

Ještě výraznější je nárůst počtu dětí se speciálními vzdělávacími potřebami a nadaných z tabulky 5. Zejména v případě žáků se SVP z důvodu kulturních a sociálních podmínek, odlišného kulturního prostředí a sociální situace bylo však možno takový vývoj předpokládat, neboť nová právní úprava primárně umožnila vyhledávání, posuzování a následně i přizpůsobení vzdělávání těchto žáků. Podobnou dynamiku vykazují i žáci nadaní, kde je – sic na malé časově řadě – zřejmý pozitivní přístup škol při péči o tyto žáky (jakkoli třeba dosud nemají k dispozici doporučení školského poradenského zařízení). Regionální rozložení je uvedeno v datové příloze č. 1.

Tabulka 5: Žáci základních škol se speciálními vzdělávacími potřebami a nadaní

	2016/2017	2017/2018	2018/2019
Žáci se SVP celkem	3754	4954	5630
zdravotně postižené	3582	4202	4482
s jiným zdravotním znevýhodněním	58	593	1121
ostatní	147	455	620
kulturní a sociální podmínky	46	121	136
odlišné kulturní prostředí	44	245	348
sociální situace	57	89	136
Nadaní žáci	5	46	93
z toho mimořádně nadaní	5	16	12

Nechceme se opakovat, ale opětovně musíme zdůraznit, že stav a vývoj žáků se SVP v segmentu základního vzdělávání má oproti stavu v ostatních segmentech nejvyšší vypovídací hodnotu. Předškolního vzdělávání se neúčastní celá populace a je nasnadě, že zejména děti s těžkým zdravotním postižením budou spíše v péči rodičů, ve středním vzdělávání pak již dochází k rozdělení žáků do jednotlivých kategorií vzdělávání i na základě jejich speciálních vzdělávacích potřeb. Základního vzdělávání s ohledem na plnění povinné školní docházky se účastní až na výjimky celá odpovídající věková kohorta, z hlediska vzdělávání se jedná o nejjásadnější segment co do rozvoje

potenciálu žáků (a také co do možnosti uzpůsobením podmínek vzdělávání dosáhnout výrazného zlepšení situace konkrétního žáka). Je tak nasnadě, že údaje v tabulce 6 jsou pro tuto koncepci jedním z nejzásadnějších datových podkladů.

Tabulka 6: Žáci základních škol dle zdravotního postižení

	2015/2016	2016/20017	2017/2018	2018/2019
individuální integrace	1738	1878	2520	2896
mentálně	97	108	155	160
středně těžce	2	7	2	1
těžce	0	0	0	0
sluchově	44	41	35	24
těžce	14	14	7	6
zrakově	36	44	41	38
těžce	5	3	5	3
vady řeči	169	x	246	282
těžké	37	206	30	38
tělesně	53	60	50	48
těžce	9	17	8	6
více vad	13	14	103	131
hluchoslepí	0	0	0	1
poruchy učení	1000	1013	1426	1700
poruchy chování	255	316	404	463
autismus	71	76	60	50
speciální třídy	1701	1704	1682	1586
mentálně	945	941	909	835
středně těžce	75	87	78	52
těžce	1	1	4	6
hluboce	0	0	0	0
sluchově	27	28	24	13
těžce	21	21	19	8
zrakově	3	2	3	3
těžce	1	0	0	1
vady řeči	146	x	135	125
těžké	116	142	71	43
tělesně	40	37	24	13
těžce	15	13	6	2
více vad	239	256	345	436
hluchoslepí	1	0	0	0
poruchy učení	195	180	144	116
poruchy chování	8	x	x	x
těžké	0	10	19	36
autismus	98	108	79	9

x – narušena řada dat, v tomto školním roce vykazovány pouze děti s těžkými, resp. závažnými vadami

Z těchto dat můžeme dovozovat:

- vzdělávání mentálně postižených žáků přechází ze speciálních tříd do běžných tříd, jejich počet v běžných třídách se zvýšil o více než polovinu, jedná se však zpravidla o žáky s lehkým mentálním postižením;
- počet sluchově postižených žáků výrazně poklesl, poměr jejich vzdělávání v běžných a speciálních třídách se v čase nezměnil;
- zrakově postižení žáci jsou zastoupeni konstantně a jsou vzděláváni zejména v běžných třídách
- počet žáků s vadami řeči se zvyšuje v běžných třídách, ve speciálních naopak klesá;

- zastoupení tělesně postižených žáků v běžných třídách je konstantní, naopak ve speciálních třídách jejich počet poklesl;
- počet žáků s více vadami dramaticky narostl, přičemž tento nárůst je způsoben změnou diagnostiky a zařazení žáků dříve vykazovaných jako žáci s jedním postižením do této skupiny, téměř exponenciální je jejich nárůst v běžných třídách, ve speciálních třídách se jejich počet zdvojnásobil;
- zatímco speciální třídy pro žáky s poruchou učení zanikají, počet těchto žáků v běžných třídách se nejvýrazněji měrou podílí na celkovém nárůstu počtu žáků se SVP (v této skupině nárůst o 70 %);
- podobný nárůst počtu zaznamenáváme ve skupině žáků s poruchou chování (téměř o 100 %), přičemž na základě rozhovorů s pedagogy je patrné, že zejména vzdělávání těchto žáků je výzvou pro příští období;
- v případě žáků s poruchou autistického spektra oproti předpokladům došlo k razantnímu úbytku, avšak s ohledem na specifický charakter tohoto postižení můžeme usuzovat, že autističtí žáci jsou nyní vykazováni v kategorii žáků s více vadami.

Střední vzdělávání

Střední vzdělávání je odlišné zejména s ohledem na rozdělení žáků do jednotlivých oborů a kategorií vzdělávání, jež v sobě do jisté míry již zahrnují předpoklady a speciální vzdělávací potřeby, zejména v kognitivní a výkonové oblasti. Vedle tohoto se do rozložení žáků promítá i zdravotní způsobilost pro vzdělávání a potenciální výkon profese, k níž obor připravuje. V případě žáků se zdravotním postižením je volba oboru těmito faktory omezena.

Pro přehlednost uvádíme počty žáků v 1. ročnících podle jednotlivých kategorií vzdělávání (viz tabulka 7).

Tabulka 7: Žáci 1. ročníků dle kategorie vzdělávání⁶

	2015/2016	2016/2017	2017/2018	2018/2019
střední vzdělání - C	33	26	26	27
střední vzdělání - J	9	9	6	8
střední vzdělání s výučním listem - E	313	239	233	240
střední vzdělání s výučním listem - H	1 291	1 242	1 210	1 258
střední vzdělání s maturitou - K	724	665	706	768
střední vzdělání s maturitou - L	218	184	183	391
střední vzdělání s maturitou - M	1 605	1 693	1 700	1 785
celkem	4 193	4 058	4 064	4 477

Jak dokládá tabulka 8, vývoj počtu žáků se SVP je – opět s ohledem na nedostatečnou časovou řadu – poměrně obtížně hodnotitelný. Na jedné straně došlo k poklesu počtu zdravotně postižených na středních školách, výrazně však narostl počet žáků s jiným zdravotním znevýhodněním. Co se týče jiných speciálních vzdělávacích potřeb, je patrné, že se prozatím jedná o posouzení, jež není využíváno tak, jak by bylo možno očekávat (např. ve srovnání se základním vzděláváním). Na druhé straně je potřeba dodat, že pokud takový žák absolvoval základní vzdělávání a byly jeho specifické potřeby zohledňovány, tak do značné míry mohly být eliminovány a takový žák do středního vzdělávání vstupuje bez přívlastků.

⁶ Kategorie vzdělání – význam písmenných kódů: C, J – obory poskytující střední vzdělání, E – obory poskytující střední vzdělání s výučním listem, zpravidla obory s očekávanou nižší kvalifikací, určené pro žáky se SVP, H – obory poskytující střední vzdělání s výučním listem, K – gymnaziální obory poskytující střední vzdělání s maturitou, L – obory poskytující střední vzdělání s maturitou, avšak současně zahrnují odborný výcvik, M – obory poskytující střední vzdělání s maturitou.

V případě nadaných se situace jako v segmentu základního vzdělávání opakuje, jen s menší dynamikou. Střední školy teprve postupně vytvářejí nástroje pro vyhledávání takových žáků a zcela jistě se nejedná o dostatečně věrný obraz situace.

Tabulka 8: Žáci středních škol se speciálními vzdělávacími potřebami a nadaní

	2016/20017	2017/2018	2018/2019
Žáci se SVP celkem	715	858	706
zdravotně postižení	708	769	573
s jiným zdravotním znevýhodněním	9	61	187
ostatní	0	12	19
kulturní a sociální podmínky	0	6	6
odlišné kulturní prostředí	0	6	13
sociální situace	0	0	0
Nadaní žáci	0	13	21
z toho mimořádně nadaní	0	2	3

Zastoupení žáků středních škol se zdravotním postižením má některé rysy významně podobné základnímu vzdělávání. Počet individuálně integrovaných je poměrně konstantní, oproti tomu počet žáků ve speciálních třídách klesá (zejména se dotýká žáků s mentálním postižením, ten však neroste v běžných třídách!). Narůstá počet žáků s vývojovými poruchami chování a také žáci vykazovaní jako žáci s více vadami.

Tabulka 9: Žáci středních škol dle zdravotního postižení

	2015/2016	2016/20017	2017/2018	2018/2019
individuálně integrovaní	309	296	385	344
mentálně	15	23	19	14
středně těžce	4	7	3	1
těžce	0	0	0	0
sluchově	7	7	7	10
těžce	1	1	0	1
zrakově	7	6	11	6
těžce	3	3	4	1
vady řeči	5	0	10	12
těžké/závažné	0	5	0	1
tělesně	22	19	11	5
těžce	6	7	3	0
více vad	1	2	9	6
hluchoslepí	0	0	0	0
vývojové poruchy učení	234	218	288	246
vývojové poruchy chování	7	5	14	23
autismus	7	9	9	6
žáci ve speciálních třídách	383	412	384	229
mentálně	208	254	240	138
středně těžce	5	7	5	14
těžce	2	0	0	0
sluchově	3	5	2	1
těžce	3	4	2	0
zrakově	5	2	3	1
těžce	3	2	2	0
vady řeči	0	0	2	5
těžké/závažné	0	1	0	0
tělesně	21	22	14	4
těžce	21	21	12	2
více vad	21	16	13	35

hluchoslepí	0	0	0	0
vývojové poruchy učení	105	88	80	25
vývojové poruchy chování	0	0	12	17
autismus	20	24	18	3

Žáci ze sociálně znevýhodněného prostředí

Ve výše uvedených datech jsou zahrnuti žáci se speciálními vzdělávacími potřebami z důvodu kulturních a sociálních podmínek, odlišného kulturního prostředí a sociální situace. Ve školním roce 2018/2019 se jednalo o 730 žáků v mateřských, základních a středních školách celkem. Oproti speciálním vzdělávacím potřebám založeným na zdravotním postižení a znevýhodnění se jedná zpravidla speciální vzdělávací potřeby vázané a podmíněné rodinným zázemím. Jedná se o citlivou oblast, kterou není možné podrobit jednoznačné diagnostice či normě (přičemž tato norma je více v čase proměnlivá). Tito žáci obvykle selhávají ve vzdělávání, vyznačují se nízkou motivací, jsou výrazně výše ohroženi předčasným odchodem ze vzdělávání a projevy sociálně nežádoucího chování.

Sociální znevýhodnění je spojeno se socioekonomickým statutem, který obecně v českém vzdělávacím systému sehrává výraznou roli oproti jiným státům, jak dokládají zprávy OECD založené např. na výběrových šetřeních PISA, PIRLS, TIMSS. V republikovém srovnání Liberecký kraj spadá mezi 3 – 4 kraje s nejnižším socioekonomickým statutem (vedle krajů Karlovarského, Ústeckého a Moravskoslezského).⁷ Tato skutečnost má v konečném výsledku vliv na kvalitu vzdělávání, dosahované výsledky vzdělávání žáků a nejmhatatelněji při regionálním hodnocení úspěšnosti u maturitních a závěrečných zkoušek.

Sociální nerovnost a její replikace je ve vztahu k žákům ze sociálně znevýhodněného prostředí současně spojena s koncentrací těchto žáků do konkrétních lokalit. Sociálně vyloučené lokality představují jeden z aktuálních problémů zasahujících především regionální rozvoj a sociální soudržnost, nejen vzdělávání. Situaci v této oblasti podrobně analyzovala Analýza sociálně vyloučených lokalit a dostupnosti sociálních služeb prevence v těchto lokalitách v Libereckém kraji zpracovaná pro potřeby Libereckého kraje v roce 2013 společností SocioFactor⁸ a na celostátní úrovni Analýza sociálně vyloučených lokalit v ČR zpracovaná pro potřeby Ministerstva práce a sociálních věcí v roce 2015 společností GAC.⁹

Pokud budeme vycházet z výsledků Analýzy sociálně vyloučených lokalit v ČR, je v Libereckém kraji identifikováno 48 sociálně vyloučených lokalit v 22 obcích kraje zasahujících v mezním odhadu až 4.000 osob, tj. 0,98 % obyvatel kraje. Tento podíl řadí Liberecký kraj opět na 4. místo mezi kraje a shoduje se s hodnocením krajů dle socioekonomického statusu uvedeného výše. Nejzásadnějším dopadem ve vztahu k této koncepci je skutečnost, že pro existenci těchto lokalit je nejvýraznějším faktorem prostá reprodukce jejich obyvatel. Děti tak vyrůstají v prostředí, které nenabízí výraznější šanci vymanit se ze situace sociálního vyloučení.

Současně tato analýza dokládá vývoj v sociálně vyloučených lokalitách s ohledem na předchozí analýzu z roku 2006. Z tohoto téměř desetiletého srovnání plyne, že 23 % lokalit je degresivních, tedy se snižujícím se počtem obyvatel, 36 % progresivních, tedy se zvyšujícím se počtem obyvatel, a 41 % lokalit nových. Toto zjištění je zásadní pro plánování opatření v této koncepci, neboť se ukazuje, že nelze řešit pouze lokality a školy v jejich blízkosti, u nichž lze očekávat, že se v nich převážnou měrou děti ze sociálně vyloučených lokalit vzdělávají, ale musí se zaměřit na celkovou podporu škol pro práci se žáky ze sociálně znevýhodněného prostředí. Zaměření pouze na školy, v nichž se aktuálně

⁷ Datová příloha ke krajské zprávě, Česká školní inspekce, 2019 (neveřejný dokument).

⁸ Dostupné online: <https://odbor-socialni.kraj-lbc.cz/getFile/case:show/id:206646>

⁹ Dostupné online: <https://www.esfcr.cz/mapa-svl-2015/www/indexc575.html?page=6>

vzdělávají žáci ze sociálně vyloučených lokalit, je přípravou na minulé výzvy, nehledě na skutečnost, že skupina žáků ze sociálně znevýhodněného prostředí není totožná, respektive je zpravidla širší než skupina žáků ze sociálně vyloučených lokalit.

Přesto, zaměříme-li se na sociálně vyloučené lokality, lze konstatovat, že kromě formálních forem vzdělávání potýkajících se s nalézáním a praktickým využitím vhodných způsobů vzdělávání žáků ze sociálně znevýhodněného prostředí, se touto problematikou zabývají i poskytovatelé sociálních služeb působící v kraji, zastoupené především neziskovými nestátními organizacemi. K dosažení alespoň nepatrných úspěchů v pomoci těmto žákům zřizují tyto organizace především nízkoprahová zařízení pro děti a mládež, která pomáhají žákům z rodin, ve kterých se ve zvýšené míře vyskytují osoby, které nemají vztah ke vzdělání a vzdělávání, či postrádajících pracovní návyky, případně i závislých na sociálních dávkách, čímž tito žáci postrádají rodinný vzor pro utváření pozitivního vztahu ke vzdělávání. Lokálně jsou tato zařízení na Českolipsku (Farní charita Česká Lípa), Novoborsku (Rodina v centru, z. ú.), Tanvaldsku (Oblastní charita Most), Frýdlantsku (Maják, o.p.s.), ale také i na Liberecku (Člověk v tísni, o.p.s.; Maják, o.p.s.) či Jablonecku (Diakonie ČCE).

2.4. Podpůrná opatření

Jiným způsobem popisu zastoupení žáků dle jejich speciálních vzdělávacích potřeb v jednotlivých segmentech vzdělávání je zastoupení jednotlivých stupňů podpůrných opatření. Následující tabulky, více než co jiného (i s ohledem na to, že jsou vykazována od spuštění společného vzdělávání) dokládají dynamiku nárůstu vykazovaných podpůrných opatření.

Zcela v souladu s výše uvedeným nejvyšší dynamiku nárůstu má segment základního a středního vzdělávání, zejména v případě 2. a 3. stupně podpůrných opatření. Naopak předškolní vzdělávání je – a můžeme to říci pouze s vědomím toho, že jde o údaje fakticky za pouhé dva roky – relativně stabilní.

V zobrazeném souboru se fakticky vyskytuje pouze jedna anomálie. Dalo by se předpokládat, že nejčtetnější, již s ohledem na svou definici, bude 1. stupeň podpůrných opatření, avšak zejména u běžných tříd základních a středních škol je takto zastoupen 2. stupeň podpůrných opatření.

Tabulka 10: Podpůrná opatření v mateřských školách

	2016/2017		2017/2018		2018/2019	
	běžné třídy	speciální třídy	běžné třídy	speciální třídy	běžné třídy	speciální třídy
1. stupeň	27	X	123	X	145	4
2. stupeň	2	2	26	17	36	11
3. stupeň	2	11	67	236	67	278
4. stupeň	0	3	13	32	17	40
5. stupeň	1	1	1	4	1	7
Celkem	32	17	230	289	266	340

Tabulka 11: Podpůrná opatření v základních školách

	2016/2017		2017/2018		2018/2019	
	běžné třídy	speciální třídy	běžné třídy	speciální třídy	běžné třídy	speciální třídy
1. stupeň	312	X	783	X	959	29
2. stupeň	6	0	1140	18	2180	43
3. stupeň	7	0	535	539	846	1159
4. stupeň	0	1	27	95	38	287
5. stupeň	0	0	1	23	1	104
Celkem	325	1	2486	675	4024	1622

Tabulka 12: Podpůrná opatření ve středních školách

	2016/2017		2017/2018		2018/2019	
	běžné třídy	speciální třídy	běžné třídy	speciální třídy	běžné třídy	speciální třídy
1. stupeň	52	X	123	X	128	17
2. stupeň	0	0	111	7	269	8
3. stupeň	1	0	32	60	60	196
4. stupeň	0	0	2	6	3	27
5. stupeň	0	0	0	0	0	3
Celkem	53	0	268	73	460	251

2.5. Poradenští a podpůrní pracovníci

Poskytování vzdělávání, nejenom v podmínkách společného vzdělávání, je závislé na pedagogických pracovnících a dalších osobách, které se podílejí na poskytování těchto služeb. V následujícím přehledu se zaměříme na vývoj počtu pracovníků škol a školských poradenských zařízení.

Z pohledu diagnostiky a doporučení podpůrných opatření je klíčová činnost školských poradenských zařízení – pedagogicko-psychologických poraden a speciálně pedagogických center. Pedagogicko-psychologické poradny v Libereckém kraji působí 4, speciálně pedagogických center je celkem 5, resp. 6 co do počtu zaměření. Zatímco pedagogicko-psychologické poradny jsou samostatnými právními subjekty, speciálně pedagogická centra jsou součástí škol. Vývoj počtu jejich pracovníků zachycují tabulky 13 a 14 (údaje uváděny v přepočtených úvazcích). V případě pedagogicko-psychologických poraden je zřejmé, že v uplynulých třech letech se počet pracovníků zásadním způsobem nezměnil, zejména počet klíčových pracovníků – psychologů a speciálních pedagogů – je neměnný, a to i přes to, že z hlediska limitu počtu zaměstnanců měly možnost navýšení jejich počtu. V případě speciálně pedagogických center je situace obdobná, s výjimkou na straně speciálních pedagogů, kde se podařilo počet zvýšit o polovinu.

Tabulka 13: Odborní pracovníci pedagogicko-psychologických poraden

	2016/2017	2017/2018	2018/2019
Pedagogičtí pracovníci	35,7	36,7	36,2
psychologové	13,4	14,2	14,1
speciální pedagogové	21	21,2	20,6
metodik prevence	1,3	1,3	1,5
ostatní	0	0	0
Sociální pracovníci	5,4	4,2	6,1
Ostatní odborní pracovníci	0	0	1
Administrativní pracovníci	x	3,3	3,1

Tabulka 14: Odborní pracovníci speciálně pedagogických center

	2016/2017	2017/2018	2018/2019
Speciální pedagogové	11,9	15,1	18
Psychologové	3,3	3	4
Sociální pracovníci	0,5	1	1,5
Zdravotní pracovníci	0	0	0
Ostatní odborní pracovníci	0	0,3	0,2
Administrativní pracovníci	x	0,5	0,4

V současné praxi se na školách hovoří o školních poradenských pracovištích. Jejich základem jsou dvě pozice – výchovný poradce a školní metodik prevence. Jedná se však zpravidla o pedagogy, kteří dílčí částí své pracovní náplně vykonávají tuto funkci. Jejich role je vymezena vyhláškou č. 72/2005 Sb., o poskytování poradenských služeb ve školách a školských poradenských zařízeních, přičemž je

klíčová, avšak z hlediska podmínek pro jejich naplnění značně podceněná (viz návrhová část koncepce). V tabulce 15 je pouze pro přehled shrnut vývoj jejich počtu.

Tabulka 15: Výchovní poradci a školní metodici prevence

	2016/2017	2017/2018	2018/2019
Výchovný poradce	203	215	220
Metodik prevence sociálně patologických jevů	128	141	171

Nejzřetelnějším dopadem uplatňování podpůrných opatření a s nimi spojené normované finanční náročnosti se stala podpůrná opatření personálního charakteru, spočívající ve službě asistentů pedagoga, případně psychologa a speciálního pedagoga. Jak dokládá tabulka 16, počet asistentů pedagoga se téměř zdvojnásobil, což s sebou neslo zvýšené nároky na zapojení a efektivní využití asistentů pedagoga do výuky, jejich přípravu a vzdělávání. K tomu pokládáme za nezbytné dodat, že kvalifikační předpoklady pro výkon této činnosti jsou poměrně nízké, hodinová dotace vzdělávání činí pouhých 80 hodin, přičemž však mají poskytovat služby žákům, jejichž speciální vzdělávací potřeby vyžadují značné znalosti, dovednosti a zkušenosti.

Tabulka 16: Asistenti pedagoga, psychologové a speciální pedagogové ve školách

	2016/2017	2017/2018	2018/2019	
Asistenti pedagogů	239,51	379,61	472,42	
z toho výhradně pro děti/žáky/studenty podle § 16 odst. 9 ŠZ	142,89	332,26	453,77	
působící	v mateřské škole	47,1	60,9	66,8
	ve třídě přípravného stupně ZŠ speciální	2,8	3,6	5
	v přípravné třídě základní školy	5,48	2,12	1,77
	v základní škole	175,53	302,79	387,6
	ve střední škole	8,6	10,2	11,25
	ve vyšší odborné škole	0	0	0
Psychologové	5,85	7,25	7,25	
Speciální pedagogové	18,9	24,97	25,57	

Bohužel, jak se ukazuje, na finanční náročnost zajištění této činnosti nebyl systém financování školství připraven a i v důsledku tohoto byly podmínky pro toto podpůrné opatření v průběhu uvedených tří let několikrát modifikovány. Od systému příplatků k základním normativním částkám na jednoho žáka se přikročilo k financování prostřednictvím normované finanční náročnosti, avšak normativní systém i nadále obsahoval zohlednění specifické situace speciálních škol (ovšem blokově, nikoli ve vazbě na potřeby konkrétního žáka). Tento stav byl následně podroben revizi a při vědomí zvýšené finanční náročnosti, jakkoli se zdála být státem garantována, byly upraveny příslušná výkladová stanoviska a v konečném důsledku i právní předpisy, jež fakticky zpřísňují využití personálních podpůrných opatření ve speciálních školách a speciálních třídách běžných základních škol. Tento průběh nelze považovat za uspokojivý a jako takový je dokladem rozcházejících se vstupních představ o nové právní úpravě vzdělávání žáků se speciálními vzdělávacími potřebami a následných možnostech, jež by byly i finančně udržitelné.

Zatímco počet asistentů pedagoga v běžných školách se vyvíjel exponenciálně, stejný exponenciální nárůst asistentů pedagoga ve speciálních školách byl vyhodnocen následně jako nesprávný, jakkoli tato personální podpůrná opatření byla doporučena na základě platných doporučení školskými poradenskými zařízeními. Úprava vyhlášky č. 27/2016 Sb., o vzdělávání žáků se speciálními vzdělávacími potřebami a žáků nadaných, účinná od 1. 1. 2020 pak přímo neumožňuje využití podpůrného opatření asistenta pedagoga ve školách a třídách zřízených dle § 16, odst. 9 zákona č. 561/2004 Sb., školský zákon. A to i přesto, že asistence bude poskytována pro nezbytné naplnění speciálních vzdělávacích potřeb žáka.

Za této situace je zřejmé, že i stávající asistenti pedagoga ve speciálních školách budou muset být finančně zabezpečeni ze státního rozpočtu. Dle poslední úpravy právních předpisů k tomu bude užito samostatného PH max asistenta pedagoga. Avšak oproti normované finanční náročnosti stanovené v návaznosti na podpůrná opatření u žáků individuálně integrovaných v běžných třídách je zatím finanční zabezpečení asistentů pedagoga ve speciálních školách a třídách co do objemu prostředků a mechanismu jeho stanovení nejisté. Při zachování stavu, který byl dosažen za 1. pololetí roku 2019 (jejich počet pohyboval na úrovni 130 přepočtených úvazků), budou potřebné prostředky ve výši 55 milionů Kč ročně.

2.6. Přijímání ke vzdělávání

Jedním z aspektů rovných příležitostí ve vzdělávání je rovný přístup ke vzdělávání, tj. spravedlivě a jednotně nastavené podmínky pro vstup do jednotlivých segmentů vzdělávání. Ve všech případech – při vstupu do předškolního, základního a středního vzdělávání – se jedná o proces upravený zákonem č. 561/2004 Sb., školský zákon, a zákonem č. 500/2004 Sb., správní řád.

Z hlediska přístupu škol nebyly zjištěny žádné systémové pochybnosti o zabezpečení rovného a nediskriminačně nastaveného přístupu ke vzdělávání. Na úrovni předškolního vzdělávání zejména v předchozích letech rozhodujícím faktorem byla dostupná kapacita mateřských škol, jež zejména v městských aglomeracích v některých případech nedostatečně zachytila nárůst počtu dětí v odpovídajícím věku, nicméně nejednalo se o překážku vylučující děti na základě jejich speciálních vzdělávacích potřeb.

V základním vzdělávání je klíčovým aspektem zejména spádovost, přičemž ani v této oblasti nebyly zaznamenány konkrétní systémové problémy, k čemuž je potřeba dodat, že zejména v menších sídlech se volně řečeno společné vzdělávání uplatňuje zcela přirozeně. Nebudeme však zastírat, že v některých městech je spádovost zejména rodičovskou veřejností vnímána jako překážka pro zajištění kvalitního vzdělávání pro jejich potomky, přičemž tato kvalita se odráží ve vnímání sociálního statusu připisovaného některým školám.

Ve středním vzdělávání se jedná o přijímací řízení, které je v kraji již několik let v případě maturitních oborů uskutečňováno formou jednotných přijímacích zkoušek. Z hlediska celkových kapacit středních škol pak obdobně jiným krajům existuje značná disponibilní kapacita, která nestaví překážky v přístupu ke střednímu vzdělávání.

2.7. Přejít na víceletá gymnázia

Často diskutovaným aspektem v souvislosti s neodůvodněnou segregací žáků je přechod žáků ze základních škol na víceletá gymnázia. Jejich kapacita je v souladu s Dlouhodobým záměrem vzdělávání a rozvoje vzdělávací soustavy Libereckého kraje dlouhodobě neměnná, přičemž podíl odcházejících žáků je tak dán – s ohledem na to, že tato kapacita se naplní zpravidla bez zbytku – příslušným počtem žáků v populačním ročníku. Vývoj v posledních letech je zachycen v tabulce 17.

Tabulka 17: Přejít žáků ze základních škol na víceletá gymnázia

	2015/2016	2016/2017	2017/2018
do 6letého gymnázia	0,80 %	0,77 %	0,76 %
do 8letého gymnázia	6,82 %	6,94 %	7,19 %

Liberecký kraj patří mezi kraje s nejmenším podílem víceletých gymnázií. Nicméně i přes menší podíl se stále jedná o odchod v průměru 2 žáků z každé třídy základních škol s největším předpokládaným potenciálem (často s vyšším socioekonomickým statusem rodiny).

Dle hodnotících zpráv místních akčních plánů přechod na víceletá gymnázia není vnímán jako problematický, jak z hlediska celé vzdělávací soustavy, tak z hlediska konkrétních škol, a to dokonce i v situaci, kdy z konkrétní třídy na víceleté gymnázium přejde více než 5 žáků. V některých případech je dokonce existence víceletých gymnázií vnímána jako přínosná pro celkový rozvoj regionu a zajištění vzdělávacích možností pro děti vysokoškolsky vzdělaných obyvatel zaměstnaných ve vysoce kvalifikovaných službách.

Z pohledu společného vzdělávání, ale zejména z hlediska sociální soudržnosti společnosti a z hlediska samotné kvality vzdělávání je však i odchod 8 % žáků s největším potenciálem citelným zásahem do přirozené dynamiky třídního kolektivu.

2.8. Nákladovost vzdělávání a volnočasových aktivit

V rámci přípravné fáze byla zjišťována nákladovost vzdělávání a případně volnočasových aktivit. V prvé řadě je potřeba konstatovat, že samotné vzdělávání je poskytováno bezplatně, nicméně místní akční skupiny se zaměřily na zjištění obvyklé finanční náročnosti včetně souvisejícího vybavení a případné výdaje spojené se zajištěním různých činností v průběhu školního roku.

Z hlediska jednotlivých obcí s rozšířenou působností se zjištěné rozpětí poměrně odlišuje (a souvisí s životní úrovní v daném regionu), nicméně jedná se o následující hodnoty:

mateřské školy	500 – 2.500 Kč
základní školy	1.500 – 5.000 Kč
střední školy	1.000 – 5.000 Kč

V průběhu školního roku náklady na zajištění dalších činností oscilují okolo hodnoty 1.000 – 3.000 Kč (různé školní aktivity, návštěvy kulturních akcí apod.). Samostatně je pak potřebné vyčlenit náklady na pobytové akce, zahraniční výměnné pobyty, sportovní výcviky, zejména lyžařské, které svou finanční náročností představují částky v řádech tisíců (při započítání nákladů na vybavení). Zde již lze poměrně jednoznačně hovořit o určitých bariérách, které nebrání sice přístupu ke vzdělávání v jeho standardu, ale zejména u žáků s nižším socioekonomickým statusem vedou k jejich vyčleňování ze společných aktivit. Nicméně z pohledu místních akčních skupin je převážná část takových potřeb případně řešitelná formou jednorázových sociálních dávek a příspěvků. Pro některé rodiče zůstává významnou bariérou špatná orientace v nepřehledném systému jednorázových podpor.

Poměrně odlišná situace panuje ve volnočasových aktivitách a nelze ji jednotně popsat v rámci celého kraje. Na jedné straně zde stojí malé obce povětšinou s jednou školou, která v ní plní roli přirozeného komunitního centra. V těchto obcích často volnočasové aktivity zajišťuje škola (příčemž není ani jiný poskytovatel) a náklady se pohybují na úrovni max. 500 Kč za pololetí, nežádka nižší. Ve městech se oproti tomuto častěji setkáváme s poskytovatelem volnočasových aktivit na komerční bázi a vedle volnočasových aktivit v cenové relaci kolem 500 Kč za pololetí se tak zejména u těchto komerčních poskytovatelů mohou náklady pohybovat i nad úrovní 2.000 Kč za pololetí.

Nicméně z pohledu místních akčních plánů nebylo v této oblasti konstatováno, že by se jednalo o problémovou oblast vyžadující specifické řešení.

2.9. Přístupnost školního stravování

Systém školního stravování je v České republice jedinečný. Jeho vliv na průběh vzdělávání je poměrně dobře zmapován, ať již se jedná o zajištění kvalitní, vyvážené stravy jakožto předpokladu pro správný růst dětí (zejména v situaci, kdy si z rodiny nepřinášejí optimální návyky), tak opět otázku sociální soudržnosti.

Liberecký kraj patří dlouhodobě mezi kraje, které téma dostupného školního stravování pro děti z nízkopříjmových rodin vnímají jako podstatnou součást vzdělávání, a dokonce patřil k iniciátorům těchto aktivit. Již pátým rokem pokračuje se stále větším počtem mateřských a základních škol v projektu Potravinová pomoc dětem v Libereckém kraji, který je financován z prostředků Operačního programu potravinové a materiální pomoci. Postupný nárůst počtu podpořených žáků dokládá tabulka č. 18 (s výjimkou prvního projektu, který zasahoval pouze do 2. pololetí školního roku 2015/2016 a byl i co do počtu zapojených škol pilotní).

Tabulka 18: Počty podpořených žáků v projektech Potravinová pomoc dětem v Libereckém kraji

	2. pol. 2015/2016	2016/2017	2017/2018	2018/2019	2019/2020
Počet žáků	165	976	1 226	1 288	1 362

2.10. Předčasné odchody ze vzdělávání

Oblast předčasných odchodů ze vzdělávání není dosud detailně zmapována, přesto se dostává do popředí, a to s ohledem na budoucí kvalitu života osob bez kvalifikace a celkové náklady společnosti na zabezpečení těchto osob.

Z dostupných údajů je známo, že v letech 2016 – 2018 předčasně základní vzdělávání opustilo, aniž by následně pokračovalo ve vzdělávání na střední škole 110 žáků (dle údajů z MŠMT). Jedná se však pouze o dílčí údaj, přičemž obdobně zmapovaná nejsou případy zanechání středního vzdělávání bez dosažení nějaké kvalifikace. Dílčím dovozením z výkonových výkazů vyplývá, že jen v prvním ročníku středního vzdělávání zanechá vzdělávání cca 15 % žáků středních škol, zejména pak v učňovských oborech. Jedná se tak o cca 650 žáků. Z části tito žáci nastoupí do prvního ročníku na jiné střední škole, nicméně ani to nezaručuje, že vzdělávání dokončí. Současně z pololetních statistik Úřadu práce ČR vyplývá, že se počet nezaměstnaných mladistvých absolventů bez kvalifikace pohybuje na úrovni 150 osob, a to i za situace, kdy poptávka na trhu práce značně převyšuje nabídku (k tomu je nutno zohlednit, že právě s ohledem na hospodářský růst naopak část mladistvých bez kvalifikace má zaměstnání). Tyto osoby jsou z dlouhodobého hlediska nejvíce ohroženy na trhu práce a v případě hospodářské recese se jejich situace ještě zhorší.

Vedle předčasných odchodů ze vzdělávání současně odkazujeme také na téma předčasných odchodů ze základního vzdělávání. Jedná se o skupinu žáků, kteří po dokončení povinné školní docházky opouštějí základní školu bez dosažení základního vzdělávání (obvykle v 7. nebo 8. ročníku). V posledních třech letech se podíl těchto žáků pohybuje okolo 5 – 6 % žáků odcházejících ze základních škol, v absolutním vyjádření se ročně jedná o cca 220 žáků. Výše uvedené údaje současně dokládají, že se ve značné míře jedná o žáky, kteří následně pokračují ve středním vzdělávání. Jedná se však o skupinu žáků, které provází specifické problémy (zpravidla obdobné či úzce související s problémy žáků se sociálním znevýhodněním). Z regionálního pohledu je vyšší podíl těchto žáků v hospodářsky slabých oblastech kraje (Frýdlantsko, Tanvaldsko, Českolipsko a Novoborsko), nicméně nelze odhlédnout také od celkového počtu žáků (zejména v případě Liberecka, neboť i přes celkovou socioekonomickou charakteristiku obyvatel se i zde vyskytuje nezanedbatelný, ba naopak výrazný počet dětí a žáků). Bližší přehled je uveden v datové příloze č. 1.

3. SWOT analýza

Pro SWOT analýzu je nezbytné stanovit úhel pohledu, z něhož je zpracovávána. Častým problémem SWOT analýzy je nedostatečné vymezení toho, z jaké pozice je zpracovávána, přičemž následně dochází ke konfúzi, kdy některé silné či slabé stránky jsou zaměňovány za příležitosti či hrozby, neboť jsou vnímány jako vnější.

Abychom se uvedenému pokud možno vyhnuli, je SWOT analýza zpracovávána z pohledu školy a jejích pracovníků. Vnějším prostorem – oblastí příležitostí a hrozeb – je vše, co přesahuje „zdi“ školy – tedy zřizovatelé, veřejná správa, vzdělávací politika, společnost.

SILNÉ STRÁNKY

- vysoká odbornost pracovníků školských poradenských zařízení a jejich nasazení
- regionálně dostupná síť pedagogicko-psychologických poraden a jejich poboček
- dlouhodobě zavedená metodická setkávání poradenských pracovníků
- erudice a zkušenost výchovných poradců a školních metodiků prevence
- i přes všechny negativní průvodní jevy převažující pozitivní přístup pedagogů ke společnému vzdělávání
- rostoucí počet asistentů pedagoga ve školách
- rostoucí počet dalších poradenských pracovníků ve školách (školní psychologové, speciální pedagogové, sociální pedagogové)
- relativně dobře dostupná síť škol a tříd pro žáky se speciálními vzdělávacími potřebami
- existence specializovaných speciálních škol v regionu
- síť oborů středních škol pro žáky se speciálními vzdělávacími potřebami je rovnoměrně rozložena v kraji, současně jsou obory zpravidla včleněny do oborově širších škol, což zlepšuje vertikální propustnost vzdělávání

PŘÍLEŽITOSTI

- finanční zajištění podpůrných opatření prostřednictvím normované finanční náročnosti
- otevřený prostor pro meziresortní spolupráci
- vznik a zapojení zejména rodičovských iniciativ
- existence nestátních neziskových organizací vytvářejících služby pro žáky se speciálními vzdělávacími potřebami
- přítomnost pedagogické fakulty v kraji
- podpora zřizovatelů zejména na obecní úrovni při rozvoji kvality a společného vzdělávání
- zájem veřejnosti a zejména rodičů o informace o společném vzdělávání
- realizace systémových projektů na celostátní úrovni pilotně ověřující nové nástroje a standardy (APIV A, APIV B, KIPR)
- akční plánování na školní, místní a krajské úrovni se zapojením všech aktérů
- zlepšující se diagnostické a intervenční nástroje
- rozšiřování nástrojů pro identifikaci diagnostiku žáků nadaných
- finanční zabezpečení rozvojových aktivit z prostředků Evropských strukturálních a investičních fondů

SLABÉ STRÁNKY

- nedostatečná personální kapacita školských poradenských zařízení zvyšující tlak na jejich pracovníky
- zvýšená administrativní zátěž
- nedostatečná znalost právních předpisů regulujících společné vzdělávání a právní povědomí ze strany pedagogů
- nedostatečné využití potenciálu asistentů pedagoga, obavy z působení asistenta pedagoga ve výuce
- nízká kvalifikace a nedostatečné zkušenosti asistentů pedagoga
- zaměření pozornosti zejména na žáky s výukovými problémy, nikoli na žáky nadané a talentované
- absentující systém supervizí jakožto prevence proti vyhoření
- zvyšující se jednotkové náklady na zajištění činnosti speciálních škol při snižujícím se počtu žáků mohou vést k omezení jejich služeb a případnému zániku
- vysoký průměrný věk pedagogických pracovníků, zejména na odborných školách
- uplatňování frontální výuky žáků (zejména v případě středního vzdělávání) bez dostatečné individualizace

HROZBY

- neustálé úpravy právních předpisů v oblasti společného vzdělávání, směřující zejména ke snížení finanční náročnosti společného vzdělávání
- nenaplněná očekávání rodičů v souvislosti se společným vzděláváním
- nepřipravenost absolventů fakult vysokých škol připravujících budoucí pedagogické pracovníky na práci se žáky se speciálními vzdělávacími potřebami
- zpomalení růstu platů pedagogických pracovníků a tím snížení zájmu pedagogů a budoucích pedagogů o práci ve školství
- neexistující možnosti finančního zabezpečení aktivit při absenci prostředků Evropských strukturálních a investičních fondů

4. Návrhová část

Návrhová část Školské inkluzivní koncepce Libereckého kraje vychází z analytické části a reflektuje zejména slabé stránky a příležitosti pro zlepšení SWOT analýzy. Členění návrhové části je provedeno od hlavního cíle koncepce přes dílčí cíle po opatření. Ta jsou doprovázena bližší specifikací, návrhem vhodných aktivit a zejména pak určením odpovědnosti, termínů realizace, indikátorů dokládajících naplňování koncepce, finanční náročnosti a možných zdrojů financování.

Strukturu návrhové části tak lze znázornit takto:

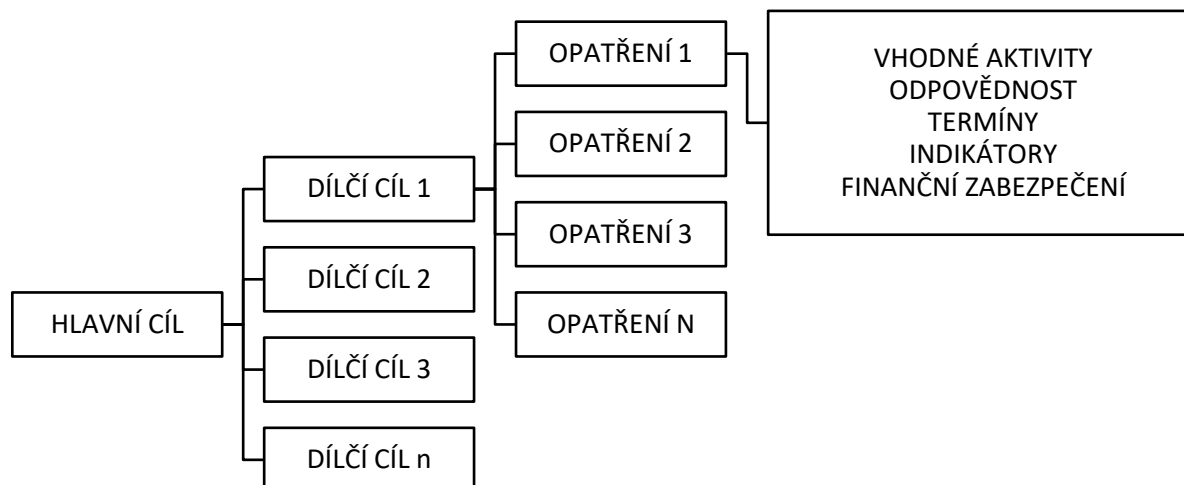

4.1. Hlavní cíl

Hlavní cíl koncepce odvozujeme z **Kodexu školy**, který je přílohou Metodiky rovných příležitostí ve vzdělávání pro prioritní osu 3 OP VVV. Pokládáme za vhodné a potřebné, aby hlavní cíl nebyl formulován autonomně pouze pro potřeby koncepce samotné, ale reflektoval právě širší ukotvení v již vzniklých koncepcích a doporučeních pro naplňování rovných příležitostí.

Hlavním cílem Školské inkluzivní koncepce Libereckého kraje je:

Kvalitní škola sleduje pokroky v učení všech žáků a cíleně podporuje ty, kdo vyžadují speciální péči. Pro to, aby škola fungovala v souladu s níže uvedenými principy, je nezbytné, aby pedagogové věřili tomu, že kvalita školy se odvíjí od její schopnosti poskytnout kvalitní vzdělávání všem žákům, nikoli od schopnosti školy si žáky dobře vybrat.

1. Škola vytváří každému žákovi a jeho rodině rovné příležitosti ke vzdělávání bez ohledu na jeho pohlaví, věk, etnickou příslušnost, kulturu, rodný jazyk, náboženství, rodinné zázemí, ekonomický status nebo speciální vzdělávací potřeby.
2. Škola poskytuje účinnou podporu všem žákům s potřebou podpůrných opatření.
3. Škola věnuje patřičnou pozornost osobnostnímu rozvoji žáků, rozvíjí u nich otevřenost, toleranci a respekt vůči jinakosti a dbá na to, aby žádný žák nebyl vyčleňován z kolektivu.
4. Škola se aktivně podílí na plánování rovných příležitostí v místním akčním plánování/krajském akčním plánování.

V tomto směru je tak ambicí koncepce – vnímáno z pohledu jejího nositele – určit a následně realizovat aktivity, jež bude moci využít každá škola a tím zlepšit poskytované vzdělávání a školské služby žákům.

4.2. Dílčí cíle

Dílčí cíle byly formulovány prostřednictvím platformy pro tvorbu Školské inkluzivní koncepce Libereckého kraje a revidovány zejména s ohledem na – v tomto směru nadřazené – strategické dokumenty, kterými jsou jednak Akční plán inkluzivního vzdělávání na období 2019 – 2020 a Krajský akční plán rozvoje vzdělávání II.

4.2.1 Přehled dílčích cílů

Dílčími cíli koncepce jsou:

Dílčí cíl 1:

Zachovat a zkvalitnit speciální školství a běžných škol podporujících individuální integraci jako relevantní možnosti inkluzivního vzdělávání

Dílčí cíl 2:

Rozvíjet stávající personální kapacity poradenských pracovníků ve školství, zvýšit personální kapacitu poradenských služeb, zejména ve školských poradenských zařízeních, a vytvořit nástroje podporující vzájemnou spolupráci pedagogů

Dílčí cíl 3:

Podpořit spolupráci a komunikaci rodičů a školy a zajistit informovanost o možnostech inkluzivního vzdělávání i v široké odborné veřejnosti

Dílčí cíl 4:

Zajistit vzdělávání pedagogů a osob připravujících se na výkon pedagogické profese v oblasti inkluze a zvýšit motivaci v této oblasti

Dílčí cíl 5:

Zajistit dopravně dostupnou a kapacitně dostačující oborovou nabídku oborů středního vzdělávání určených zpravidla pro žáky se speciálními vzdělávacími potřebami

Dílčí cíl 6:

Snížit podíl osob předčasně ukončujících vzdělávání (bez dosažení středního vzdělání)

4.2.2 Vazba na Akční plán inkluzivního vzdělávání

Pro přehlednost níže uvádíme prioritní opatření a dílčí strategie z Akčního plánu inkluzivního vzdělávání na období 2019 – 2020 s vyznačením vazby na dílčí cíle Školské inkluzivní koncepce Libereckého kraje.

Jak z tabulky uvedené níže vyplývá, mezi Akčním plánem inkluzivního vzdělávání na období 2019 – 2020 a Školskou inkluzivní koncepcí Libereckého kraje existuje několik velmi silných vazeb. Jedná se zejména o oblasti, v nichž i na krajské úrovni mohou být realizována konkrétní opatření a může tak být dosaženo zlepšení. Nicméně při porovnání je patrné, že existuje několik oblastí či opatření, jež nejsou Školskou inkluzivní koncepcí Libereckého kraje řešena. Příčin je v tomto směru několik a pokusíme se je zde odůvodnit:

- analýza ZŠ a MŠ s vysokým zastoupením romských žáků bude realizována na státní úrovni a bylo by tak nadbytečné provádět ji i na úrovni krajské,

- zajištění služby zdravotní péče ve školách a školských zařízeních je systémovým opatřením na úrovni státu, které vyžaduje nezbytné úpravy právních předpisů; kraj a potažmo i místní samosprávy v tomto směru nemají žádnou kompetenci,
- zajistit a systematizovat jazykovou přípravu (čeština jako druhý jazyk) – již diskusní setkání platformy zahrnovala tato témata, avšak přímé zacílení prostřednictvím konkrétních opatření nebylo definováno; jak vyplývá i z analytické části, počet žáků s odlišným mateřským jazykem se bude zvyšovat, avšak jejich situace ve vzdělávání (a potažmo společnosti) není vnímána natolik kriticky, aby byla řešena samostatně, ale je zahrnuta v dílčím cíli 3,
- snižovat administrativní zátěž při realizaci inkluzivního vzdělávání v praxi – administrativní zátěž patřila k častým slabým místům, jež byla zmiňována v souvislosti s inkluzivním vzděláváním, avšak při podrobné rozpravě a prioritizaci opatření se ukázalo, že jednak přesvědčení relevantních aktérů o centrálně provedeném snížení administrativní zátěže je velmi nízké, jednak i ve vztahu k systémovým opatřením, které má koncepce iniciovat, existují mnohem zásadnější podněty.

Opatření a dílčí strategie APIV	Dílčí cíl ŠIKK
Podpora a ověření role školního sociálního pedagoga	DC 2 / *
Analýza vzdělávání v MŠ a ZŠ s vysokým zastoupením romských žáků a jejich podpora	-
Vzdělávání pedagogických pracovníků	DC 4 / ***
Informace, data a průběžná komunikace s odbornou veřejností	viz níže
Informovat veřejnost a pedagogické pracovníky o inkluzivním vzdělávání	DC 3 / ***
Připravovat relevantní data pro rozhodování MŠMT v oblasti inkluzivního vzdělávání	DC 3 / *
Zajistit datové podklady využitelné pro prevenci předčasných odchodů ze vzdělávání	DC 6 / *
Podpora škol a pedagogů	viz níže
Posilovat kompetence pedagogů škol v postupech individualizace ve vzdělávání	DC 4 / ***
Posílit speciálně pedagogické dovednosti v pregraduální přípravě a dalším profesním rozvoji pedagogických pracovníků v oblasti inkluzivního vzdělávání	DC 4 / **
Vytvořit standard kvality školního poradenského pracoviště na úrovni vzdělávací instituce	DC 2 / *
Zajistit služby zdravotní péče ve školách a školských zařízeních	-
Zkvalitnit a sjednotit poskytování poradenských služeb ve školách a ŠPZ	DC 2 / ***
Zajistit a systematizovat jazykovou přípravu (čeština jako druhý jazyk)	-
Snižovat administrativní zátěž při realizaci inkluzivního vzdělávání do praxe	-
Snižovat externí diferenciaci na úrovni předškolního, základního a středního vzdělávání	DC 5 / **

Vysvětlivky: * - má částečnou souvislost / ** - středně silná vazba mezi opatřeními / *** - silná vazba mezi opatřeními

4.2.3 Vazba na Krajský akční plán rozvoje vzdělávání II.

Oproti Akčnímu plánu inkluzivního vzdělávání na období 2019 – 2020 je Krajský akční plán rozvoje vzdělávání II. strategickým dokumentem stejné územní dimenze. Zaměřuje se na široké spektrum oblastí intervencí, přičemž přímou vazbu má na oblast intervencí Podpora inkluze, avšak tak jak jsme zmiňovali již v předešlém textu, zahrnuje úzce propojené i oblasti intervencí Rozvoj kariérového poradenství a Zkvalitnění péče o žáky nadané a talentované.

Na tomto místě je také potřebné poukázat na skutečnost, že v rámci prioritizace potřeb v území – alespoň pro Krajský akční plán rozvoje vzdělávání I. – nebyla intervence Podpora inkluze a její jednotlivé obecné cíle kategorizovány mezi opatření s nejvyšší důležitostí, ale pouze mezi opatření se střední a malou důležitostí. Jedná se o významný faktor, který koriguje možnou představu, že v celém systému vzdělávání je z pohledu všech relevantních aktérů otázka inkluzivního vzdělávání základním východiskem a prioritou (oproti tomu intervence Zkvalitnění péče o žáky nadané a talentované je řazena mezi intervence s nejvyšší důležitostí).

Obdobně předchozí kapitole si dovoluujeme shrnout do jednoduché tabulky vazbu mezi jednotlivými obecnými cíli oblasti intervencí Podpora inkluze z návrhu Krajského akčního plánu rozvoje vzdělávání II. a dílčími cíli Školské inkluzivní koncepce Libereckého kraje.

Obecné cíle intervence Podpora inkluze	Dílčí cíl ŠIKK
Snížit podíl osob, které předčasně ukončují školní docházku	DC 6 / ***
Podpořit vzdělávání a zvýšit motivaci pedagogů v oblasti inkluze	DC 4 / ***
Posílit personální kapacity škol a poradenských zařízení a zvýšit motivaci učitelů ke vzájemné spolupráci	DC 2 / ***
Podporovat spolupráci / komunikaci školy s rodinou	DC 3 / ***
Snížit finanční náročnost neformálního vzdělávání	-
Zefektivnit finanční podporu inkluzivního vzdělávání	DC 1 / * DC 5 / *

Vysvětlivky: * - má částečnou souvislost / ** - středně silná vazba mezi opatřeními / *** - silná vazba mezi opatřeními

Jak je patrné ze srovnávací tabulky a bylo to možné předpokládat samo o sobě, Školská inkluzivní koncepce Libereckého kraje a Krajský akční plán rozvoje vzdělávání II. jsou významně korelující strategie. Jedinou oblastí, v níž se nestřetávají, je snižování finanční náročnosti neformálního vzdělávání, přičemž však ani kvalitativní hodnocení v analytické části nedokládá, že by neformální vzdělávání představovalo výraznou překážku pro naplňování rovných příležitostí.

4.3. Opatření

Dílčí cíle jsou dále rozpracovány do podoby jednotlivých opatření, která je konkretizují a de facto naplňují obsahem. Jedná se o soubor realizovatelných činností, k nimž jsou přiřazeny odpovědnosti, termíny, vhodné indikátory pro sledování jejich naplňování a také požadavky na finanční zabezpečení (celkovou alokaci prostředků a vhodné zdroje financování). Opatření jsou doplněna **vhodnými aktivitami**, jež nelze vnímat jako jedinou možnost realizace či jednoznačné určení provedení co do rozsahu či kvality, ale jako vhodné náměty odvozené od příkladů dobré praxe.

Odpovědnost za naplňování opatření je především připisována nositeli celé koncepce, případně dalším subjektům, jejichž kapacitní a odborné možnosti umožňují očekávat, že budou schopny takové činnosti realizovat.

Z hlediska **termínů** je potřeba odlišovat opatření, která mají konečný výstup, a opatření, která jsou procesního charakteru a je potřeba je v čase opakovat. Současně se v části navrhovaných opatření jedná o návrhy na systémové změny spočívající např. v úpravě právních předpisů, přičemž v takovém případě je případné naplnění vázáno na rozhodnutí aktérů stojících mimo tuto koncepci.

Indikátory představují měřitelné ukazatele, umožňující sledování naplňování opatření. Jsou navrhovány tak, aby byly dostupné zdroje údajů pro jejich sledování. Není záměrem této koncepce vyvolat v důsledku jejího vyhodnocování další administrativní zatížení jak ve školách, tak ve veřejné správě. Současně poukážeme na skutečnost, že indikátory ve své číselně vyjádřené podobě poskytují důležitá vodítka, přesto však nemohou nahradit komplexní kvalitativní hodnocení.

Finanční zabezpečení představuje jeden z nejrizikovějších faktorů naplňování mnohých koncepcí. Nejde o pouhou alokaci finančních zdrojů, kterou by snad mohlo být možné vázat na již existující možnosti veřejných rozpočtů. Za problematické považujeme především to, že ve stávajícím systému jsou klíčovým zdrojem financování prostředky evropských strukturálních a investičních fondů. Přiznejme si, že pokud rovné příležitosti ve vzdělávání představují jeden ze základních, prioritních požadavků na změnu v celém vzdělávacím systému, nemůže být naplňování této priority závislé na dočasném, rozvojovém financování formou dotací. O to více v situaci, kdy některé požadavky společného vzdělávání zejména personálního charakteru vyžadují kontinuální, systémové financování. Pokud nepřijmeme myšlenku, že společné vzdělávání je součástí standardního financování (za potřeby případně změnit strukturu financování), a naopak jej budeme financovat jaksí navíc formou dotací, dáváme tím i koncepčně najevo, že společné vzdělávání je něčím navíc, co není nutné činit, pokud nebude dodatečně financováno.

Dílčí cíl 1: Zachovat a zkvalitnit speciální školství a běžné školy podporující individuální integraci jako relevantní možnosti inkluzivního vzdělávání

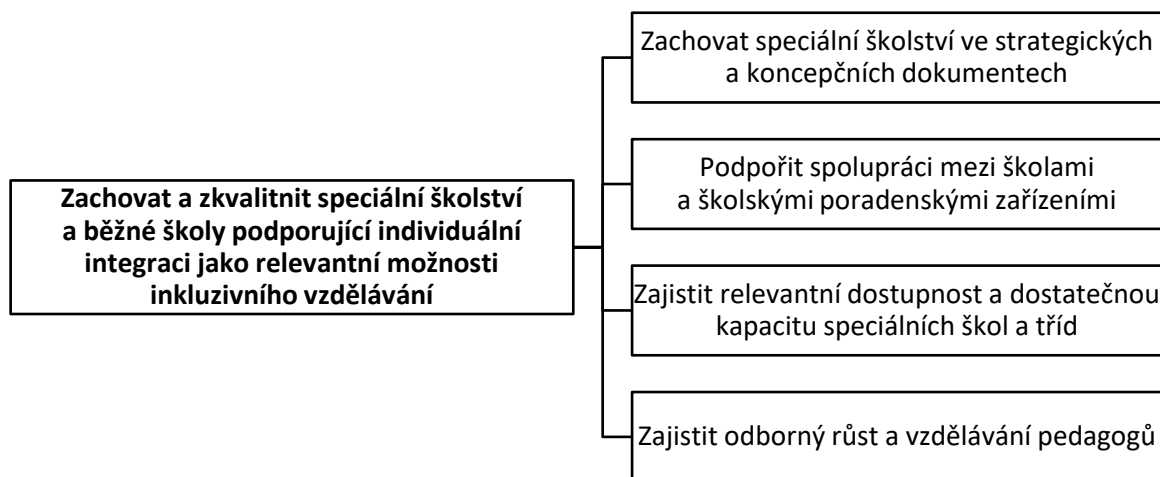

Opatření 1.1 Zachovat speciální školství ve strategických a koncepčních dokumentech

Popis:

Vzdělávání žáků se speciálními vzdělávacími potřebami má být přednostně uskutečňováno v běžných školách, současně má být zachována možnost vzdělávání ve speciálních školách a třídách, pokud je to nutné a dosavadní postupy selhaly.

Speciální školství, tedy školy a třídy zřízené samostatně pro žáky se speciálními vzdělávacími potřebami dle § 16, odst. 9 zákona č. 561/2004 Sb., školský zákon, představují vysoce specializované instituce. Jsou v nich soustředěni odborníci, dlouhodobě byl v těchto školách sdílen a budován znalostní kapitál pro práci se žáky se speciálními vzdělávacími potřebami a také byly v těchto školách vytvářeny odpovídající materiální podmínky. Ve společenském diskurzu posledních let však byla velmi často otázka společného vzdělávání stavěna do přímého protikladu k existenci speciálních škol, přičemž nezřídka zrušení těchto škol bylo vnímáno jako dosažení cílového stavu.

Zejména v situaci, kdy poskytování podpůrných opatření selže a dojde k narušení konkrétního školního kolektivu, kdy je již zřejmé, že žáka se speciálními vzdělávacími potřebami do něj nebude možné začlenit, jsou schopny speciální školy zajistit odpovídající vzdělávání, poskytnout potřebnou speciální péči. A to právě díky koncentraci odborného potenciálu pracovníků těchto škol a dlouhodobým působením při vzdělávání těchto žáků.

Při respektování příslušných ustanovení § 16 zákona č. 561/2004 Sb., školský zákon, toto opatření směřuje k tomu, že Liberecký kraj ve svých strategických a koncepčních dokumentech zachová existenci a funkci speciálních škol. Zejména se jedná o dlouhodobý záměr vzdělávání a rozvoje vzdělávací soustavy Libereckého kraje, neboť v něm je na právním základě formulován požadavek na podobu sítě škol a školských zařízení v rejstříku škol a školských zařízení. Avšak tento požadavek by měl být promítnut do ostatních strategií a koncepcí – Strategie rozvoje kraje, Regionální akční plán, Krajský akční plán rozvoje vzdělávání, Místní akční plány apod.

	Vhodné aktivity: Formulování samostatných cílů, opatření a aktivit vztahujících se ke speciálnímu školství ve strategických dokumentech Zahrnutí zástupců speciálních škol do přípravných a oponentních pracovních skupin
Odpovědnost:	Liberecký kraj
Spolupráce:	obce, místní akční skupiny
Termín:	30. 6. 2020
Indikátory:	vzhledem k deklaratornímu charakteru opatření jsou indikátorem příslušné strategické a koncepční dokumenty
Financování:	v rámci běžných výdajů bez dodatečné finanční náročnosti
Zdroj financování:	rozpočet Libereckého kraje

Opatření 1.2 Podpořit spolupráci mezi školami a školskými poradenskými zařízeními

Popis:	<p>Kapacita školských poradenských zařízení je vnímána jako zásadní úzké místo systému (blíže viz opatření dílčího cíle 2). Mezi školami, které vzdělávají žáky se speciálními vzdělávacími potřebami, a školskými poradenskými zařízeními musí existovat dostatečně funkční komunikační kanály. Kvalita, efektivita a včasnost této komunikace je rozhodující pro naplňování speciálních vzdělávacích potřeb.</p> <p>Je nezbytná pružná a rychlá spolupráce při průběžném vyhodnocování účinnosti zvolených podpůrných opatření a rozhodování o případných změnách. Významným momentem je i podpora spolupráce zákonných zástupců nebo zletilých žáků se ŠPZ, zejména u těch případů, které jsou legislativně limitovány platností doporučení ke vzdělávání v omezených lhůtách jednoho až dvou let.</p> <p>Vhodné aktivity: Organizace metodických setkání Plánování a monitorování vzájemných spoluprací mezi školami a školskými poradenskými zařízeními</p>
Odpovědnost:	Liberecký kraj, odbor školství, mládeže, tělovýchovy a sportu
Spolupráce:	školská poradenská zařízení, školy
Termín:	průběžně, do 31. 12. 2021
Indikátory:	počet podpořených metodických setkání
Financování:	300.000 Kč / ročně
Zdroj financování:	státní rozpočet Operační program Výzkum, vývoj a vzdělávání

Opatření 1.3 Zajistit relevantní dostupnost a dostatečnou kapacitu speciálních škol a tříd

Popis:	<p>Dané opatření navazuje na zachování speciálního školství ve strategických a koncepčních dokumentech. Jestliže speciální vzdělávání bude vnímáno jako integrální součást rovných příležitosti ve vzdělávání a relevantní možnost inkluzivního vzdělávání právě s ohledem na specifické potřeby žáků, je potřebné zajistit dostatečnou kapacitu speciálních škol a tříd.</p> <p>To se neobejde bez kontinuálního vyhodnocování podmínek v kraji, ale také v jednotlivých regionech. Je zřejmé, že speciální školy budou vždy školami s menším počtem žáků, s odlišnou a náročnější organizací vzdělávání, potažmo</p>
---------------	--

budou finančně náročnější jak z pohledu provozního, tak z pohledu personálního. Liberecký kraj tak musí vytvářet ve svých strategiích prostor pro to, aby bylo možné kapacity speciálních škol upravovat, potažmo i navyšovat v těch situacích, kdy si to vyžádají potřeby žáků.

V neposlední řadě je potřeba poukázat na zásadní potřebu dostupnosti těchto škol v lokalitách, kde se tito žáci nacházejí. Jestliže hovoříme o rovných příležitostech ve vzdělávání a spojujeme ji i s finanční dostupností pro rodiče, musí být speciální školy dostupné dopravně. Zatímco běžné školy jsou v zásadě rovnoměrně rozloženy na území kraje a obcí, speciální školy – již vzhledem ke svému charakteru – jsou školy se širší spádovou oblastí. Jenže v situaci, kdy jsou rodiče za speciální péčí nuceni vozit děti mnohonásobně dál než je běžná škola, je nasnadě konstatovat, že již vstupní předpoklady pro rovné příležitosti ve vzdělávání jsou nepříznivě vychýleny vůči dětem se speciálními vzdělávacími potřebami, nehledě na to, jakým způsobem tato nutnost komplikuje a omezuje život samotných rodin.

V tomto bodu již Liberecký kraj dlouhodobě finančně podporuje provoz speciálních škol zřizovaných obcemi, jednak z toho důvodu, že by je měl zřizovat sám na základě zmocnění vyplývajícího ze zákona č. 561/2004 Sb., školský zákon, jednak z toho důvodu, že tato finanční podpora alespoň částečně napomáhá zmírnit zvýšené finanční nároky pro obce, které tyto školy zřizují, přestože se jedná o žáky z širšího okolí.

Vhodné aktivity:

Sledování a vyhodnocování naplněnosti speciálních škol

Navyšování kapacity speciálních škol v těch lokalitách, kde existuje objektivní potřeba

Finanční podpora provozu speciálních škol z rozpočtu Libereckého kraje
Liberecký kraj

Odpovědnost:

Spolupráce:

Krajský úřad Libereckého kraje, odbor školství, mládeže, tělovýchovy a sportu, obce

Termín:

průběžně

Indikátory:

naplněnost kapacit speciálních škol a tříd

Financování:

ze státního rozpočtu v rámci běžných výdajů
z rozpočtu kraje 1.100.000 Kč / ročně

Zdroj financování:

státní rozpočet, rozpočet Libereckého kraje

Opatření 1.4 Zajistit odborný růst a vzdělávání pedagogů

Popis:

Významným předpokladem kvalitního vzdělávání (nejen v oblasti inkluzivního vzdělávání) je kontinuální odborný růst pedagogů. Samostatně se dalšímu vzdělávání pedagogických pracovníků sice věnuje dílčí cíl 4, nicméně zdvojení této oblasti zde má důvod v akcentování specifických potřeb pedagogů vzdělávajících žáky se speciálními vzdělávacími potřebami.

Vzhledem k tomu, že pracují se skupinou žáků s potřebou podpůrných opatření, jsou vystaveni vyšší náročnosti práce, přičemž s ohledem na rozvoj diagnostiky a zlepšování efektivních přístupů při vzdělávání těchto žáků jsou také vystaveni většímu množství změn, jak v oblasti didaktiky, tak v oblasti souvisejících (a to i administrativních) činností. Nelze ani odhlédnout od skutečnosti, že tato skupina pedagogů je vystavena většímu riziku vyhoření.

Pokládáme za chybu, že v mnoha případech, kdy měl být podporován profesní rozvoj pedagogů v oblasti inkluze, byli z této podpory vyjmuti a jsou nadále vyjímáni pedagogové ze speciálních škol. Pokud je společenskou snahou

připravit běžné školy pro vzdělávání žáků se speciálními vzdělávacími potřebami, což výrazně sníží kapacitní potřebu speciálních škol, musíme z tohoto také dovozovat, že část pedagogů ze speciálních škol najde následně uplatnění v běžných školách. Jestliže se již dnes potýkáme s nedostatkem pedagogů, je téměř až nepochopitelné, že abstrahujeme od skupiny vysoce kvalifikovaných a zkušených pedagogů a neumožňujeme jim se připravovat na tyto nové podmínky.

Vhodné aktivity:

Realizace vzdělávacích akcí určených pro pedagogy

Supervize určená pro pedagogické sbory

Odpovědnost:

Liberecký kraj

Spolupráce:

Národní institut pro další vzdělávání, Technická univerzita v Liberci

Termín:

průběžně

Indikátory:

počet realizovaných vzdělávacích akcí pro pedagogy

počet účastníků vzdělávacích akcí pro pedagogy

počet poskytnutých supervizí

Financování:

500.000 Kč / ročně

Zdroj financování:

státní rozpočet

Operační program Výzkum, vývoj a vzdělávání, Šablony

Dílčí cíl 2: Rozvíjet stávající personální kapacity poradenských pracovníků ve školství, zvýšit personální kapacitu poradenských služeb, zejména ve školských poradenských zařízeních, a vytvořit nástroje podporující vzájemnou spolupráci pedagogů

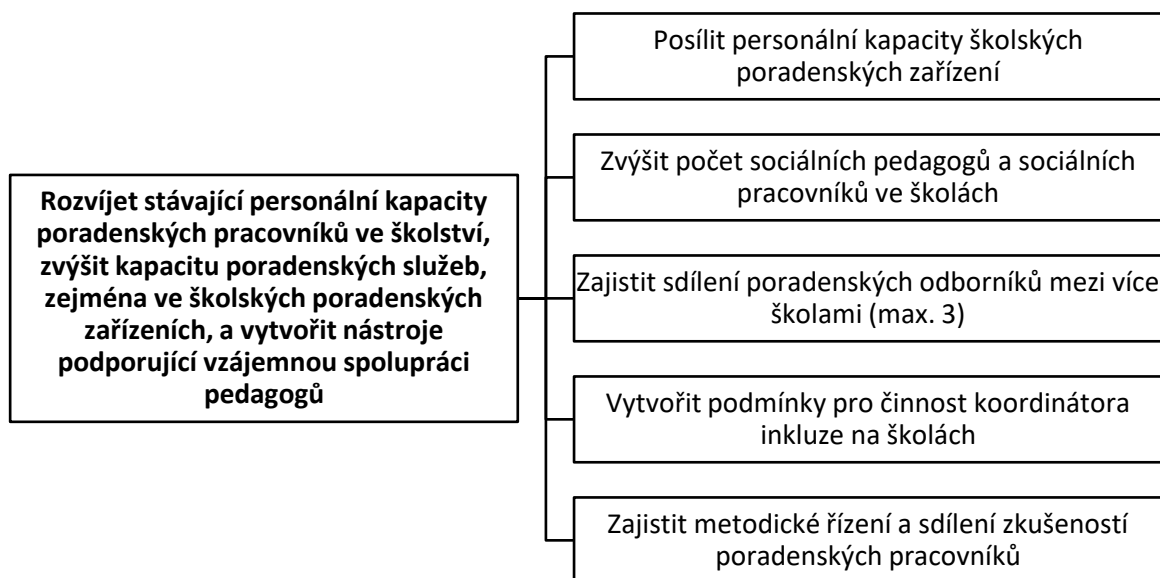

Opatření 2.1 Posílit personální kapacity školských poradenských zařízení

Popis:

Předpokladem naplňování rovného přístupu ve vzdělávání je dostatečně kvalitní a dostatečně dostupná diagnostika a metodická podpora žáků se speciálními vzdělávacími potřebami, resp. škol, v nichž se vzdělávají. Ve stávajícím právním stavu je diagnostika vůbec základním předpokladem poskytování podpůrných opatření.

Již dlouhodobě se ukazuje, že počet odborníků ve školských poradenských zařízeních – jak v pedagogicko-psychologických poradnách, tak speciálně pedagogických centrech – je nedostačující potřebám a počtu klientů. Tento stav ještě umocnily náročné požadavky na nový styl práce, opakovanou diagnostiku a vysokou administrativní náročnost postihující tuto pomáhající profesi. Jejich druhotným dopadem je pak i skutečnost, že práce ve školském poradenském zařízení ztrácí na atraktivitě a za těchto podmínek – jak pracovních, tak platových – není pro kvalifikované odborníky zajímavá.

V předchozích letech byly uskutečněny některé kroky, které odbourávaly překážky zejména na finanční straně (dodatečná finanční podpora prostřednictvím rozvojových programů MŠMT, vyčlenění prostředků v rámci rezervy rozpočtu přímých nákladů), případně bylo investováno do zkvalitnění pracovních podmínek pro školská poradenská zařízení. I přes ně se však stále jedná o dorovnávání již existujících potřeb, nikoli o jejich anticipaci.

Zvýšení počtu poradenských pracovníků by mělo být doprovázeno zvyšováním lokální dostupnosti poradenských služeb prostřednictvím vzniku odloučených pracovišť a vznikem interdisciplinárních týmů, které by byly schopny efektivně

	<p>řešit žáky, jejichž potřeby překračují jedno postižení.</p> <p>V tomto směru se uplatňuje široká paleta podnětů, jak danou situaci řešit, nicméně naráží na dlouhodobou udržitelnost a také realizovatelnost – ať již se jedná o motivační nástroje snažící se podporovat studenty VŠ k studiu příslušných odborností, náborové příspěvky pro nové zaměstnance školských poradenských zařízení. Z dlouhodobé perspektivy je však systémově správným řešením odpovídající platové ohodnocení v této oblasti, které bude konkurenceschopné jiným možnostem uplatnění (zejména poskytování těchto odborných služeb na komerčním základě), jež musí být provázeno takovými pracovními podmínkami, jež nebudou představovat překážku pro ochotu v školských poradenských zařízeních pracovat (zde je skutečně namístě zmínit onu administrativní náročnost), přičemž tímto se již dostáváme do roviny systémového opatření na úrovni státu.</p> <p>V rámci kraje je tak vhodné a) finančně zabezpečit zvýšené nároky školských poradenských zařízení souvisejících s navýšením personální kapacity, b) zlepšovat materiální pracovní podmínky poradenských pracovníků.</p> <p>Vhodné aktivity:</p> <p>Finanční zabezpečení zvýšených nároků školských poradenských zařízení souvisejících s navýšením personální kapacity</p> <p>Investice do vybavenosti a stavebně-technického zázemí školských poradenských zařízení</p>
Odpovědnost:	Liberecký kraj
Spolupráce:	Krajský úřad Libereckého kraje, odbor školství, mládeže, tělovýchovy a sportu
Termín:	školská poradenská zařízení
Indikátory:	31. 12. 2019
Financování:	počet pracovníků školských poradenských zařízení
Zdroj financování:	v rámci běžných výdajů bez dodatečné finanční náročnosti
	státní rozpočet

Opatření 2.2 Zvýšit počet sociálních pedagogů a sociálních pracovníků ve školách

Popis:	<p>Sociální pedagog či obecněji sociální pracovníci ve školství by rozšiřovali spektrum návazných poradenských a asistenčních služeb ve školách, a to zejména pro žáky, jejichž socioekonomický status vykazuje znevýhodnění a nevytváří předpoklady pro překonání začarovaného kruhu dědění sociální nerovnosti z rodičů na děti.</p> <p>Přítomnost sociálního pedagoga by umožňovala překonávat tyto problémy, zlepšit spolupráci školy s rodinou, dalšími orgány, zejména sociálně-právní ochrany dětí, vyhledávání dalších podpůrných služeb a také pomoc v právních a sociálních otázkách.</p> <p>V tomto směru přímo navazujeme na Akční plán inkluzivního vzdělávání pro období 2019 – 2020, který podporu a ověření role sociálního pedagoga vnímá jako prioritní opatření. Uvádí také kroky, které je pro zvýšení počtu sociálních pedagogů nezbytné učinit, a to zejména v legislativní oblasti, neboť pozice sociálního pedagoga dosud není zakotvena v zákoně č. 563/2004 Sb., o pedagogických pracovnících. Jedná se tak o systémové opatření na úrovni státu, které nelze na krajské úrovni bez tohoto realizovat.</p> <p>Vhodné aktivity:</p> <p>Změna právních předpisů a zakotvení pozice sociálního pedagoga</p> <p>Pilotní ověřování a vyhodnocení činnosti sociálních pedagogů prostřednictvím</p>
---------------	---

Odpovědnost:	Šablon
Spolupráce:	Ministerstvo školství, mládeže a tělovýchovy
Termín:	školy, Liberecký kraj
Indikátory:	31. 12. 2020 (současně je i v rámci APIV opatření nad rámec dvouletého období)
Financování:	počet sociálních pedagogů
Zdroj financování:	-
	státní rozpočet,
	Operační program Výzkum, vývoj a vzdělávání, Šablony

Opatření 2.3 Zajistit sdílení poradenských odborníků mezi více školami (max. 3)

Popis:	<p>Na některých školách v rámci školního poradenského pracoviště působí poradenští odborníci – školní psychologové, speciální pedagogové, bohužel však v situaci, kdy celý segment poradenských služeb trpí nedostatkem těchto odborníků, dochází k tomu, že některé školy mají plnohodnotné školní poradenské pracoviště a naopak některé školy ani tyto odborníky nemohou získat. Vedle jiného je překážkou i poptávka pouze po dílčím úvazku, která v současné situaci na trhu práce není dostatečně atraktivní.</p> <p>Celému systému vzdělávání by v tomto směru prospělo, pokud by byly vytvářeny mechanismy a nástroje, jež by vedly ke sdílení těchto poradenských odborníků mezi školami. K tomu je nezbytné upravit jak podmínky financování těchto pracovníků (za podmínek platných právních předpisů upravujících zejména pracovně-právní vztahy).</p> <p>Vhodné aktivity:</p> <p>Nastavit podmínky financování školních psychologů a sociálních pedagogů, aby zvýhodňovaly jejich sdílení</p> <p>Vytvořit prostor pro koordinaci sdílení na úrovni pedagogicko-psychologických poraden</p>
Odpovědnost:	Liberecký kraj
Spolupráce:	Ministerstvo školství, mládeže a tělovýchovy, pedagogicko-psychologické poradny, školy
Termín:	31. 12. 2021
Indikátory:	počet sdílených školních psychologů počet sdílených speciálních pedagogů
Financování:	2.000.000 Kč / ročně
Zdroj financování:	Operační program Výzkum, vývoj a vzdělávání, Šablony (za stávajících podmínek) státní rozpočet

Opatření 2.4 Vytvořit podmínky pro činnost koordinátora inkluze na školách

Popis:	<p>Se spuštěním společného vzdělávání, zvyšujícím se počtem pomáhajících pracovníků, asistentů pedagoga a dalších osob a zejména pak s nastavováním a vyhodnocováním podpůrných opatření vznikla potřeba koordinátora inkluze, která je opět de facto až po spuštění pilotována prostřednictvím projektů z Operačního programu Výzkum, vývoj a vzdělávání.</p> <p>Podpůrná opatření, jejich vyhodnocování a zejména koordinace jednotlivých pedagogů při jejich naplňování (jednotlivými učiteli, učiteli ve spolupráci s asistenty pedagoga) kladou nové nároky na týmovou spolupráci.</p>
---------------	---

Management škol se dlouhodobě opíral o spolupráci s výchovným poradcem, který je z hlediska podmínek pro svou činnost fakticky jediným poradenským pracovníkem školy, který je právně, finančně a také metodicky dlouhodobě ukotven a za dané situace je schopen – s ohledem na jeho standardní činnosti vymezené vyhláškou č. 72/2005 Sb., o poskytování poradenských služeb ve školách a školských poradenských zařízeních – prakticky těmto nárokům vyhovět bez omezení některých jiných činností.

Koordinátor inkluze by převzal od výchovného poradce část jeho náplně vztahující se k naplňování podpůrných opatření a současně by se stal nositelem proinkluzivní strategie školy. Jak je však uvedeno výše, prozatím je tato pozice pilotována formou Šablon a jako taková je pouze dočasně, krátkodobě řešena.

Vhodné aktivity:

Změna právních předpisů a zakotvení pozice koordinátora inkluze (snížení přímé vyučovací povinnosti, kvalifikační požadavky, specializační příplatek)

Pilotní ověřování a vyhodnocení činnosti koordinátora inkluze prostřednictvím Šablon

Odpovědnost:

Ministerstvo školství, mládeže a tělovýchovy

Spolupráce:

školy, Liberecký kraj

Termín:

31. 8. 2021

Indikátory:

počet koordinátorů inkluze

Financování:

7.500.000 Kč / ročně

Zdroj financování:

Operační program Výzkum, vývoj a vzdělávání, Šablony (za stávajících podmínek)
státní rozpočet

Opatření 2.5 Zajistit metodické řízení a sdílení zkušeností poradenských pracovníků

Popis:

Pracovníci školských poradenských zařízení jsou každodenně vystavováni novým výzvám, hledají nejlepší možná řešení pro konkrétní žáky a současně musí pečovat o svůj profesní rozvoj. Vyžaduje to vzájemnou komunikaci mezi jednotlivými poradenskými pracovníky.

Současně je potřebné, aby standardizovaly své postupy a v rámci alespoň kraje byly poskytované poradenské služby založeny na sjednocené úrovni (jak procesní, tak výstupní). Vyžadují tak metodické řízení a současně sdílení zkušeností mezi sebou navzájem (zejména postupů volených v neobvyklých případech, příkladech dobré praxe apod.).

Vhodné aktivity:

Realizace pravidelných metodických setkání pro pracovníky školských poradenských zařízení

Odpovědnost:

Liberecký kraj

Spolupráce:

školská poradenská zařízení

Termín:

průběžně

Indikátory:

počet metodických setkání

Financování:

100.000 Kč / ročně

Zdroj financování:

rozpočet Libereckého kraje

Dílčí cíl 3: Podpořit spolupráci a komunikaci rodičů a školy a zajistit informovanost o možnostech inkluzivního vzdělávání i v široké odborné veřejnosti

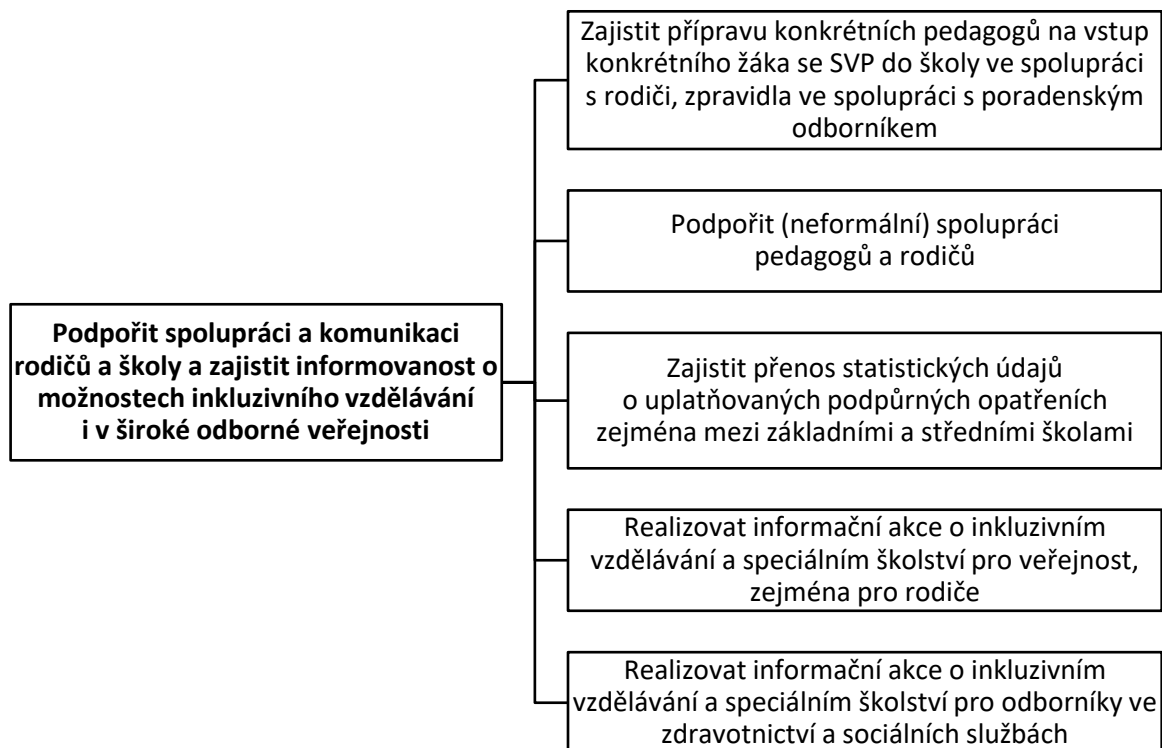

Opatření 3.1 Zajistit přípravu konkrétních pedagogů na vstup konkrétního žáka se SVP do školy ve spolupráci s rodiči, zpravidla ve spolupráci s poradenským odborníkem

Popis:	Vstup žáka se speciálními vzdělávacími potřebami do konkrétní školy, jakkoli může být doprovázen doporučením školského poradenského zařízení a definován podpůrnými opatřeními, je vždy záležitostí výrazně individuální. Již v úvodních pasážích této koncepce jsme si dovolili poznamenat, že role a přístup konkrétního pedagoga je v tomto směru nezastupitelná a rozhodující. Zejména u některých speciálních vzdělávacích potřeb založených na psychickém základě je přístup vždy konkrétní a jedinečný a jako takový musí být budován. V tomto případě se jedná o opatření formativní, jež má vést k tomu, aby školy a jejich pedagogové vytvářeli prostor pro přípravu podmínek vzdělávání, zajistili si čas pro spolupráci s rodiči a konzultaci bližších podmínek s příslušným poradenským pracovníkem.
Odpovědnost:	školy
Spolupráce:	školská poradenská zařízení, rodina
Termín:	průběžně
Indikátory:	neměřitelný výstup (možno zabezpečit prostřednictvím kvalitativního hodnocení)
Financování:	v rámci běžných výdajů bez dodatečné finanční náročnosti
Zdroj financování:	státní rozpočet

Opatření 3.2 Podpořit (neformální) spolupráci pedagogů a rodičů

Popis:	<p>Pro rozvoj proinkluzivních opatření v rámci celého systému se opakovaně skloňuje nezbytná spolupráce mezi třemi klíčovými aktéry systému – školským poradenským zařízením, školou a rodinou. Opakovaně se z jedné či druhé strany ozývají požadavky na širší spolupráci, která by předcházela negativním jevům, pomáhala porozumění potřeb všech aktérů a také – v neposlední řadě – posilovala sociální soudržnost v celém společenství.</p> <p>Zde je na místě upozornit, že situace se liší dle lokality školy a její pozice v rámci obce. Je nasnadě, že ve venkovských oblastech plní škola přirozenou komunitní funkci společenského centra a spolupráce s rodiči se odehrává na pozadí života celé obce, zatímco školy ve městech tuto výsadní roli ztrácejí a nemají tak bezprostřední přístup k rodičům.</p> <p>Poptávka po rozvoji spolupráce mezi rodiči a pedagogy nevznikla ani tak s přímou vazbou na naplňování speciálních vzdělávacích potřeb, ale vytváří předpoklad toho, co je na vzdělávání – ať již běžné populace nebo žáků se speciálními vzdělávacími potřebami – rozhodující, totiž lidský přístup.</p> <p>Vhodné aktivity:</p> <p>Společné plánování a realizace aktivit u příležitosti různých oslav Komunitní setkání (např. za účasti odborného přednášejícího)</p>
Odpovědnost:	obce, Liberecký kraj
Spolupráce:	školy
Termín:	průběžně
Indikátory:	neměřitelný výstup (možno zabezpečit prostřednictvím kvalitativního hodnocení)
Financování:	200.000 Kč
Zdroj financování:	rozpočet Libereckého kraje, rozpočet obcí (zpravidla formou dotačních programů na podporu uvedeného opatření)

Opatření 3.3 Zajistit přenos statistických údajů o uplatňovaných podpůrných opatřeních zejména mezi základními a středními školami

Popis:	<p>Na přechodu mezi základní a střední školou dochází k významnému posunu v počtu žáků se speciálními vzdělávacími potřebami. Střední školy se často ocitají v bodu nula, nemají k dispozici informace o podpůrných opatřeních u jednotlivých žáků, kontinuální podpora ze základní vzdělávání musí být obnovena, což však znamená časové prodlevy.</p> <p>Střední školy potřebují disponovat alespoň rámcovou představou, jací žáci a s jakými podpůrnými opatřeními se v systému vyskytují, jací budou přicházet na střední školy a jak se mění. Tento požadavek směřuje k tomu, aby krajský úřad využil informace o struktuře podpůrných opatření na základních školách a tato data poskytoval školám středním (při zachování nezbytné míry anonymizace údajů). Lze pak očekávat, že na případné změny ve složení žáků se speciálními vzdělávacími potřebami a v poskytovaných podpůrných opatřeních budou střední školy rychleji a efektivněji reagovat a plánovat dle toho například průběžné vzdělávání pedagogických pracovníků. V ideálním případě budou sledována i regionální specifika.</p> <p>Vhodné aktivity:</p> <p>Analýza poskytovaných podpůrných opatření na základních školách a její poskytnutí školám středním</p>
Odpovědnost:	Krajský úřad Libereckého kraje, odbor školství, mládeže, tělovýchovy a sportu

Spolupráce:	Ministerstvo školství, mládeže a tělovýchovy
Termín:	do 30. 3. každého roku
Indikátory:	analýza poskytovaných podpůrných opatření
Financování:	v rámci běžných výdajů bez dodatečné finanční náročnosti
Zdroj financování:	státní rozpočet

Opatření 3.4 Realizovat informační akce o inkluzivním vzdělávání a speciálním školství pro veřejnost, zejména pro rodiče

Popis:	<p>Poslední dva roky celospolečenské diskuse o společném vzdělávání ukázaly, že veřejnost má zkreslené informace a zkreslená očekávání (jak v pozitivním, tak negativním smyslu) od společného vzdělávání. Bohužel, současné mediální zkratky, vliv sociálních sítí, zahlcení informacemi celé situaci příliš neprospěly. Je současně zřejmé, že nepodložené obavy na jedné straně a nepřiměřená očekávání na druhé straně je potřeba vzájemně podrobovat realistickému pohledu na věc.</p> <p>Liberecký kraj by měl podpořit realizaci informačních akcí o inkluzivním vzdělávání a speciálním školství. Nemělo by se jednat o kampaňovité akce, ale o kontinuální sdělování veřejnosti, co znamená inkluzivní vzdělávání a speciální školství.</p> <p>Specifickou skupinou jsou rodiče žáků, ať již žáků se speciálními vzdělávacími potřebami či intaktních žáků. V jejich případě je třeba očekávat zájem zejména v uzlových bodech vzdělávací dráhy. Je zřejmé, že chybí základní informace o právních předpisech, poskytování podpůrných opatření, možnostech a oprávněních škol, častým námětem je také absence aktuálních kontaktů na poskytovatele služeb.</p> <p>Vhodné aktivity:</p> <p>Realizace informačních akcí pro veřejnost Realizace informačních akcí pro rodiče Vytvoření informačních materiálů</p>
Odpovědnost:	Liberecký kraj
Spolupráce:	školy, školská poradenská zařízení, obce
Termín:	průběžně
Indikátory:	počet vytvořených informačních materiálů počet informačních akcí pro veřejnost
Financování:	50.000 Kč / ročně
Zdroj financování:	rozpočet Libereckého kraje

Opatření 3.5 Realizovat informační akce o inkluzivním vzdělávání a speciálním školství pro odborníky ve zdravotnictví a sociálních službách

Popis:	<p>Na obdobném základu předchozího opatření vyvstává potřeba intenzivněji informovat o inkluzivním vzdělávání a speciálním školství cílovou skupinu odborníků ve zdravotnictví a sociálních službách. Jedná se zejména o praktické lékaře pro děti a dorost a specialisty, kteří se věnují dětem, dále pak o pracovníky v sociálních službách, ať již na úrovni veřejné správy nebo jako poskytovatelé sociálních služeb pro tuto věkovou kategorii.</p> <p>I v jejich případě si vyžaduje pozornost řádné informování o právních předpisech, poskytování podpůrných opatření, možnostech a oprávněních škol, častým námětem je také absence aktuálních kontaktů na poskytovatele služeb. U těchto cílových skupin je zejména potřebné informovat</p>
---------------	---

o možnostech, které školství nabízí a umožňuje, stejně tak o správných postupech při diagnostice žáků a doporučení podpůrných opatření z úrovně školských poradenských zařízení.

Vhodné aktivity:

Realizace informačních akcí pro odborníky ve zdravotnictví

Realizace informačních akcí pro odborníky v sociálních službách

Vytvoření informačních materiálů

Odpovědnost:

Liberecký kraj, odbor školství, mládeže, tělovýchovy a sportu

Spolupráce:

odbor zdravotnictví, odbor sociálních věcí, obce, školská poradenská zařízení

Termín:

průběžně

Indikátory:

počet vytvořených informačních materiálů

počet informačních akcí pro veřejnost

Financování:

50.000 Kč / ročně

Zdroj financování:

rozpočet Libereckého kraje

Dílčí cíl 4: Zajistit vzdělávání pedagogů a osob připravujících se na výkon pedagogické profese v oblasti inkluze a zvýšit motivaci v této oblasti

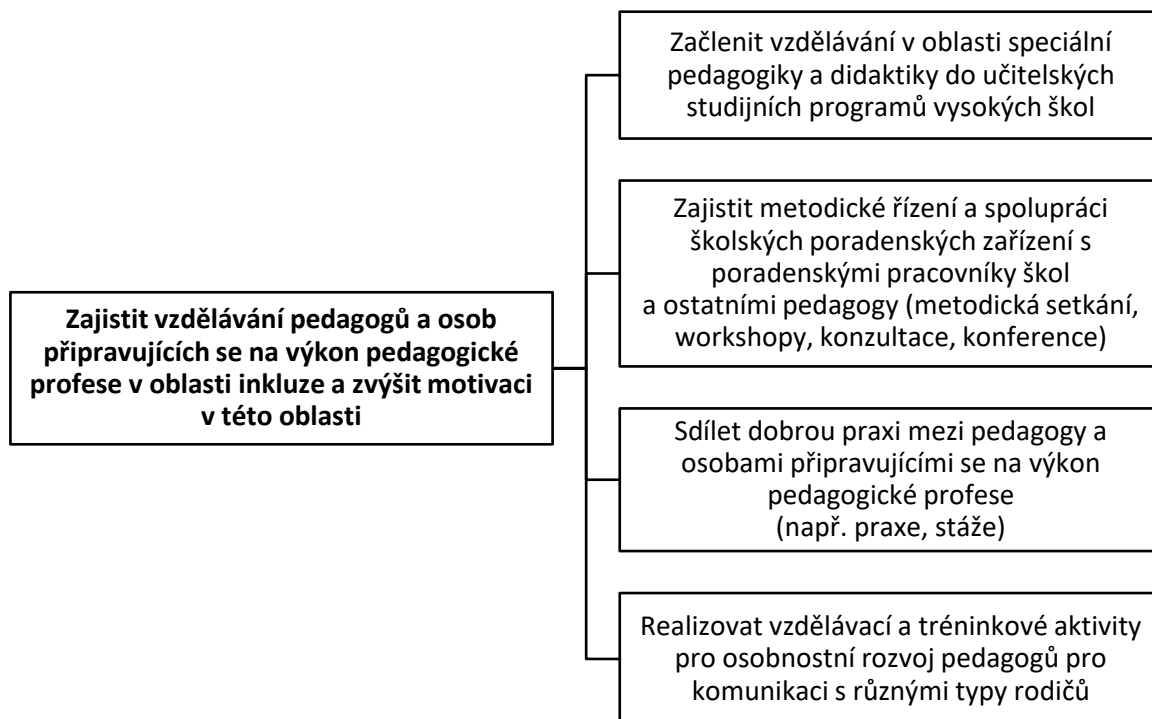

Opatření 4.1 Začlenit vzdělávání v oblasti speciální pedagogiky a didaktiky do učitelských studijních programů vysokých škol

Popis:

Pregraduální příprava budoucích pedagogických pracovníků zahrnuje i u učitelů všeobecně vzdělávacích předmětů základní seznámení s postupy speciální pedagogiky a didaktiky. Avšak z pohledu praxe zejména ve vztahu k novým nárokům, jež vnáší společné vzdělávání, je potřebné vzdělávání v oblasti speciální pedagogiky a didaktiky rozšířit a prohloubit, současně jej více zaměřit na praktické osvojování dovedností pro práci se žáky se speciálními vzdělávacími potřebami. Nehledě na skutečnost, že postupy speciální pedagogiky obohacují i standardní repertoár didaktických metod a postupů využitelných i v práci s intaktními žáky.

Vhodné aktivity:

Rozšíření rozsahu výuky v oblasti speciální pedagogiky a didaktiky v učitelských studijních programech

Praktické osvojování dovedností pro práci se žáky se speciálními vzdělávacími potřebami studenty učitelských studijních programů

Odpovědnost:

Technická univerzita v Liberci

Spolupráce:

fakultní školy

Termín:

31. 12. 2021

Indikátory:

úprava studijních programů

Financování:

v rámci běžných výdajů bez dodatečné finanční náročnosti

Zdroj financování:

rozpočet vysoké školy

Opatření 4.2 Zajistit metodické řízení a spolupráci školských poradenských zařízení s poradenskými pracovníky škol a ostatními pedagogy (metodická setkání, workshopy, konzultace, konference)

Popis:	<p>Z dlouhodobé perspektivy se v praxi osvědčilo pravidelné setkávání pracovníků školských poradenských zařízení s příslušnými pedagogy škol. Liberecký kraj dlouhodobě takové aktivity podporuje, vnímá, že metodické řízení a spolupráce umožňuje dosahovat lepších výsledků při vzdělávání všech žáků. Zejména prostřednictvím konferencí a odborných setkání se současně daří do kraje, a to nikoli pouze do jeho centra dostávat významné odborníky, kteří mohou zprostředkovávat nejlepší známé přístupy při vzdělávání a naplňování rovných příležitostí ve vzdělávání, současně eliminovat finanční zatížení rozpočtů škol.</p> <p>Vhodné aktivity: Realizace metodických setkání Realizace workshopů pro pedagogické pracovníky, zejména pro poradenské pracovníky škol Realizace odborných konferencí</p>
Odpovědnost:	Liberecký kraj
Spolupráce:	školská poradenská zařízení
Termín:	průběžně
Indikátory:	počet metodických setkání / akcí
Financování:	min. 50.000 Kč / ročně
Zdroj financování:	rozpočet Libereckého kraje Operační program Výzkum, vývoj a vzdělávání

Opatření 4.3 Sdílet dobrou praxi mezi pedagogy a osobami připravujícími se na výkon pedagogické profese (např. praxe, stáže)

Popis:	<p>V návaznosti na aktivity týkající se metodického řízení pedagogů ze strany školských poradenských zařízení je další opatření směřováno na sdílení dobré praxe mezi pedagogy a osobami připravujícími se na výkon pedagogické profese. Zejména při vzdělávání žáků se speciálními vzdělávacími potřebami je pokládáno za nezbytné umožnit pedagogům mezi sebou sdílet zkušenosti, a to často i na neformální bázi.</p> <p>Setkávání pedagogů a sdílení zkušeností je možné realizovat i prostřednictvím odborných praxí a stáží, kdy pedagog nebo osoba připravující se na výkon pedagogické profese vyrazí takřkajíc na zkušenou a učí se prostřednictvím (kontrolované) praktické zkušenosti. Současně získává i širší rozhled ve svém oboru, získává znalosti o fungování jiných organizací.</p> <p>Vhodné aktivity: Uskutečňování neformálních setkání pedagogů Umožnění praxí a stáží ve školských poradenských zařízeních Umožnění praxí a stáží ve školách Umožnění praxí a stáží v organizacích poskytujících služby pro žáky se speciálními vzdělávacími potřebami</p>
Odpovědnost:	Liberecký kraj
Spolupráce:	školská poradenská zařízení, školy, nestátní neziskové organizace
Termín:	31. 12. 2021
Indikátory:	počet realizovaných neformálních setkání

Financování:	počet realizovaných stáží a praxi 500.000 Kč / ročně
Zdroj financování:	Operační program Výzkum, vývoj a vzdělávání

Opatření 4.4 Realizovat vzdělávací a tréninkové aktivity pro osobnostní rozvoj pedagogů pro komunikaci s různými typy rodičů

Popis:	Potřeba dalšího vzdělávání pedagogických pracovníků v nejrůznějších aspektech jejich práce patří mezi standardní součást profesních požadavků kladených na pedagogy. V rámci diskuse na platformě o nastavení vhodných opatření, které by řešily výzvy vznikající se společným vzděláváním, vykrystalizovala jedna oblast – osobnostní rozvoj a připravenost pedagogů na komunikaci s různými typy rodičů. Jestliže je společné vzdělávání založeno na trojstranné spolupráci – mezi školským poradenským zařízením, školou a rodinou – je schopnost komunikace těchto partnerů klíčová. Velmi často právě selhání komunikace s rodiči vede k problémům při naplňování podpůrných opatření. V tomto ohledu by zlepšení připravenosti pedagogů pro komunikaci s různými typy rodičů mělo mít pozitivní dopad. Je však třeba, aby se jednalo o vzdělávací akce zaměřené prakticky, tréninkově, zahrnující nácvik komunikačních situací a řešení problémových situací (a to i s ohledem na různé vstupní dispozice rodičů), v takovém případě se bude jednat o dlouhodobější vzdělávací programy.
Odpovědnost:	Liberecký kraj
Spolupráce:	Národní institut pro další vzdělávání, Technická univerzita v Liberci
Termín:	průběžně
Indikátory:	počet realizovaných vzdělávacích akcí počet účastníků vzdělávacích akcí
Financování:	200.000 Kč / ročně
Zdroj financování:	Operační program Výzkum, vývoj a vzdělávání

Dílčí cíl 5: Zajistit dopravně dostupnou a kapacitně dostačující oborovou nabídku oborů středního vzdělávání určených zpravidla pro žáky se speciálními vzdělávacími potřebami

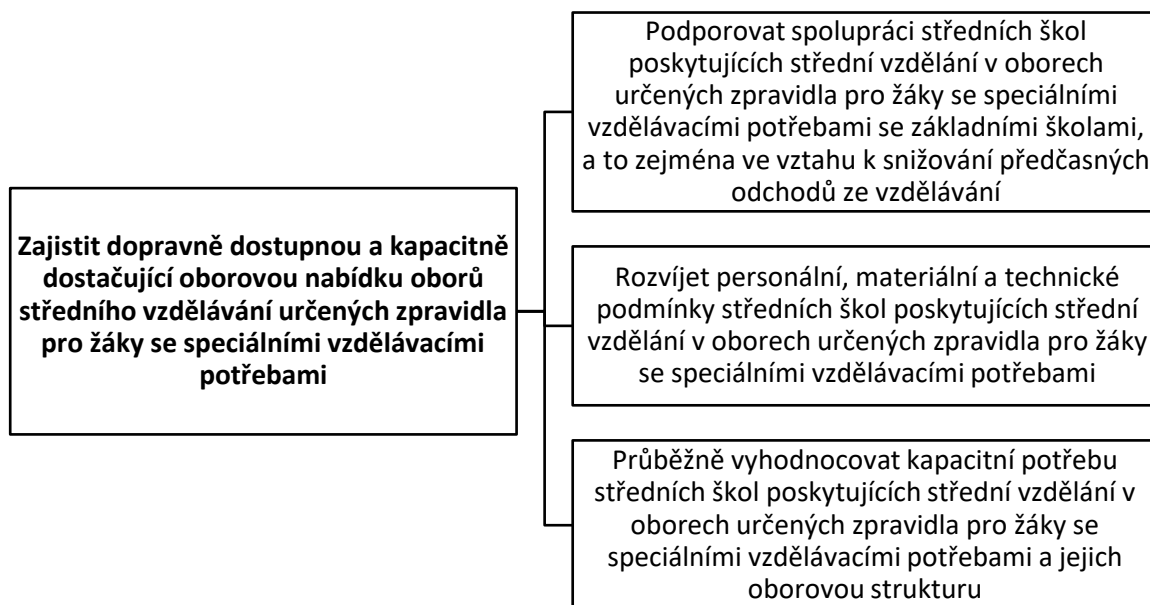

Opatření 5.1 Podporovat spolupráci středních škol poskytujících střední vzdělání v oborech určených zpravidla pro žáky se speciálními vzdělávacími potřebami se základními školami, a to zejména ve vztahu k snižování předčasných odchodů ze vzdělávání

Popis:

Mezi střední školy poskytující střední vzdělávání v oborech určených zpravidla pro žáky se speciálními vzdělávacími potřebami řadíme obory kategorií C, D, J a E. Převážnou měrou se jedná o školy, respektive třídy zřízené dle § 16 odst. 9 zákona č. 561/2004 Sb., školský zákon. Vzdělávání v těchto školách je určeno pro žáky se speciálními vzdělávacími potřebami a nabízí těmto žákům za zvýšené pedagogické podpory absolvovat střední vzdělání a získat kompetence pro budoucí uplatnění v praxi.

Jejich postavení v segmentu středního vzdělávání je zcela odlišné než postavení speciálních základních škol v segmentu základního vzdělávání, a to právě s ohledem na specifickou odbornou, profesně zaměřenou přípravu. Bohužel, jakkoli poskytují střední vzdělávání dotčené skupině žáků, jsou vnímány prizmatem segregačních škol a jako takové jsou následně i vylučovány z veřejné finanční podpory. Jestliže jsme poukazovali v úvodu na úzkou vazbu mezi inkluzivním vzděláváním a kariérovým poradenstvím, právě v tomto opatření sledujeme rozvoj takových aktivit, které umožní zejména potenciálním uchazečům o vzdělávání v těchto oborech odpovědně se rozhodnout o volbě další vzdělávací dráhy, získat představu o jednotlivých oborech a poměrně lakonicky řečeno zjistit, „co by je bavilo“. Takové aktivity mohou pozitivně ovlivňovat rizika předčasných odchodů ze vzdělávání, jimž jsou žáci se speciálními vzdělávacími potřebami vystaveni více než běžní žáci.

	Vhodné aktivity: Prakticky zaměřené projektové vyučování, projektové dny pro žáky základních škol v příslušných středních školách Setkávání žáků základních a příslušných středních škol při společných aktivitách (kulturních, sportovních, řemeslných)
Odpovědnost:	Liberecký kraj
Spolupráce:	střední školy, základní školy
Termín:	31. 12. 2021
Indikátory:	počet vytvořených partnerství počet realizovaných projektových dnů
Financování:	500.000 Kč / ročně
Zdroj financování:	Operační program Výzkum, vývoj a vzdělávání

Opatření 5.2 Rozvíjet personální, materiální a technické podmínky středních škol poskytujících střední vzdělání v oborech určených zpravidla pro žáky se speciálními vzdělávacími potřebami

Popis:	<p>I v tomto opatření musíme poukázat na zásadně rozdílné postavení speciálních škol základních a středních v systému společného vzdělávání. Zatímco základní vzdělávání je definováno jedním, respektive dvěma rámcovými vzdělávacími programy a je tak namístě usilovat o maximální možné začlenění žáků se speciálními vzdělávacími potřebami do hlavního vzdělávacího proudu, střední vzdělávání je založeno na jednotlivých rámcových vzdělávacích programech, které vedle vazby na pracovní uplatnění reflektují očekávané vstupní předpoklady uchazečů.</p> <p>Obory středního vzdělávání určené zpravidla pro žáky se speciálními vzdělávacími potřebami již svými východisky a obsahem představují podpůrné opatření svého druhu a reflektují právě ony speciální vzdělávací potřeby (zejména v oblasti kognitivní). Tyto obory pak zajišťují – výlučně a nikoli segregačně – možnost dosažení kvalifikace s předpokladem budoucího pracovního uplatnění odpovídajícího potenciálu žáků. Pro nastavení jeho rozvoje je nezbytné v těchto školách dbát o zvyšování kvality personálních, materiálních a technických podmínek.</p> Vhodné aktivity: Realizace dalšího vzdělávání pedagogů příslušných oborů Soustavná modernizace materiálních podmínek pro zajištění kvalitní výuky Zlepšování stavebně-technických podmínek škol vzdělávajících v příslušných oborech
Odpovědnost:	Liberecký kraj
Spolupráce:	střední školy s obory pro žáky se speciálními vzdělávacími potřebami
Termín:	průběžně
Indikátory:	počet vzdělávacích akcí pro pedagogy příslušných oborů celkový objem investic do modernizace vybavení celkový objem investic do zlepšení stavebně-technických podmínek
Financování:	-
Zdroj financování:	rozpočet Libereckého kraje Operační program Výzkum, vývoj a vzdělávání Integrovaný regionální operační program

Opatření 5.3 Průběžně vyhodnocovat kapacitní potřebu středních škol poskytujících střední vzdělání v oborech určených zpravidla pro žáky se speciálními vzdělávacími potřebami a jejich oborovou strukturu

Popis:	<p>Predikce vzdělávací soustavy a zejména oborových kapacit patří mezi nejzásadnější aspekty dlouhodobých záměrů krajů. S ohledem na střední školy, jejichž obory jsou určeny zpravidla pro žáky se speciálními vzdělávacími potřebami, je plánování jejich kapacit závislé nejen na nastavení vzdělávací politiky jako celku, ale zejména na průběžném vyhodnocování potřeb ze strany žáků se speciálními vzdělávacími potřebami. Vedle aspektu „kolik absolventů daného zaměření má vzdělávací soustava generovat / umožňovat?“ stojí druhý, srovnatelný aspekt „kolik uchazečů potřebuje mít možnost vzdělávat se v těchto oborech?“. Pro větší názornost – kapacita oborů kategorie E ze skupiny Strojírenství, strojírenská výroba není závislá na poptávce na trhu práce, která jistě aktuálně předčí kapacitní možnosti, ale na samotném počtu potenciálních uchazečů a z nich musí být anticipována. V tomto ohledu je nezbytné do Dlouhodobého záměru vzdělávání a rozvoje vzdělávací soustavy Libereckého kraje včlenit příslušná ustanovení, jež umožní reflektovat potřebu zajištění vzdělávání žáků v těchto oborech při navýšení kapacit a změně oborové nabídky (a následně tuto potřebu monitorovat prostřednictvím Výroční zprávy o stavu a rozvoji vzdělávací soustavy Libereckého kraje).</p>
Odpovědnost:	Liberecký kraj
Spolupráce:	střední školy s obory pro žáky se speciálními vzdělávacími potřebami
Termín:	31. 3. 2020
Indikátory:	-
Financování:	vzhledem k deklaratornímu charakteru opatření jsou indikátorem příslušné strategické a koncepční dokumenty
Zdroj financování:	v rámci běžných výdajů bez dodatečné finanční náročnosti

Dílčí cíl 6: Snížit podíl osob předčasně ukončujících vzdělávání (bez dosažení středního vzdělání)

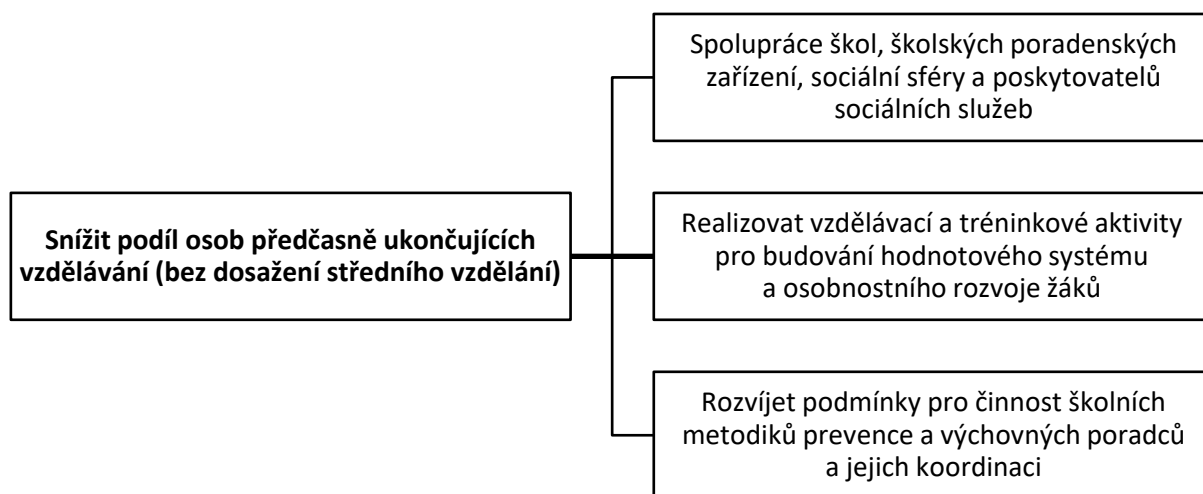

Opatření 6.1 Spolupráce škol, školských poradenských zařízení, sociální sféry a poskytovatelů sociálních služeb

Popis:

Snížení podílu osob předčasně ukončujících vzdělávání (pro potřeby této koncepce vnímáno jako ukončení vzdělávání bez dosažení středního vzdělání) je významnou měrou závislé na řešení širokého spektra příčin, které nikoli vždy vycházejí ze samotného vzdělávání. Dostupné analýzy (např. Předčasné odchody žáků ze středních škol, Národní ústav pro vzdělávání, 2013) uvádějí mezi nejvýznamnějšími nezájem se učit, špatný prospěch, absenci, nedostatečnou kontrolu a nezájem rodičů o vzdělání dítěte, případně jejich neschopnost dítěti poradit zájmem, přičemž u učebních oborů kategorie E a H do popředí vystupují důvody spojené s motivací a s rodinným zázemím (vč. finančních problémů a nezaměstnanosti rodičů).

K řešení těchto příčin je nezbytný meziresortní přístup, spočívající v zapojení a účinné spolupráci při vyhledávání, předcházení a následné péči o žáky ohrožené předčasným odchodem ze vzdělávání. Pro meziresortní přístup bude nezbytné zabývat se příčinami nejen ve školním prostředí samotném, ale také v budoucnu detailně analyzovat překážky, které těmto žákům znesnadňují průběh vzdělávání, a to i v rovině zapojení do ostatních školních a mimoškolních aktivit. Na jedné straně stojí finanční situace rodiny často umocněná právě v oblasti hodnotového rámce (např. důrazu kladeného na vzdělávání), na druhé straně pak poradenské a podpůrné služby, které umožní pracovat s motivací celé rodiny a využít i již existující nástroje pro překonání dědictví sociální nerovnosti (jako jsou například nízkoprahová zařízení, cílená sociální podpora na úhradu některých aktivit, projekty potravinové pomoci dětem apod.). Úzkou spoluprací je potřebné budovat mezi školami a školskými poradenskými zařízeními, orgány sociálně-právní ochrany dětí a úřady práce a současně také s poskytovateli sociálních služeb (nízkoprahová zařízení pro děti a mládež, sociálně aktivizační služby pro rodiny s dětmi, komunitní práce apod.).

Vhodné aktivity:

	Realizace interdisciplinárních metodických setkání Vyhledávání žáků ohrožených předčasným odchodem ze vzdělávání Zprostředkování a poskytování poradenství a aktivizačních služeb, případových konferencí
Odpovědnost:	Liberecký kraj
Spolupráce:	školy, školská poradenská zařízení, Úřad práce ČR, odbory sociálních věcí obcí, poskytovatelé sociálních služeb
Termín:	31. 12. 2021
Indikátory:	počet realizovaných setkání
Financování:	min. 50.000 Kč / ročně
Zdroj financování:	rozpočet Libereckého kraje Operační program Výzkum, vývoj a vzdělávání

Opatření 6.2 Realizovat vzdělávací a tréninkové aktivity pro budování hodnotového systému a osobnostního rozvoje žáků

Popis:	<p>Častým důvodem selhávání žáků a zanechání vzdělávání je nízká míra jejich motivace. Zejména v oborech poskytujících střední vzdělávání a střední vzdělávání s výučním listem žáci přicházejí ze základních škol bez cílevědomosti, s malým zájmem o vzdělávání v oboru, který si zvolili. Mnohdy se jedná o žáky s nízkým socioekonomickým statusem a z málo podnětného rodinného prostředí. Již od začátku svého odborného vzdělávání jsou však vystaveni novým a zvýšeným nárokům, který je ještě umocněn přechodem z jednoho stupně vzdělávání na druhý.</p> <p>V jejich hodnotovém systému není vzdělávání a osobnostní rozvoj vnímám jako důležitá hodnota, respektive zatím si ji neuvědomují. Velmi často selhávají, opakují ročníky, přestupují z oboru na obor. Vedle nezanedbatelných ekonomických dopadů pro celý systém vzdělávání (finanční prostředky jsou vynakládány na zajištění vzdělávání, které není následně úspěšně ukončeno) žáci opouštějí systém vzdělávání.</p> <p>Na základě tohoto jsme přesvědčeni, že vedle dalších opatření by bylo vhodné investovat úsilí do budování hodnotového systému a osobnostního rozvoje žáků. Lze formulovat i tak, že místo (odborného) vzdělávání bude věnován čas a úsilí do výchovy, zejména v prvních ročnících středního vzdělávání. Mělo by se jednat o kontinuální, dlouhodobý, tréninkově pojatý program, který by se zaměřil jak na sebepoznání, tak na budování žádoucích volních a morálních vlastností.</p> <p>Vhodné aktivity:</p> <p>Pilotní ověření dlouhodobého programu budování hodnotového systému žáků Realizace dlouhodobého vzdělávacího programu pro budování hodnotového systému žáků Začlenění osobnostního rozvoje do kurikula škol poskytujících střední vzdělání a střední vzdělání s výučním listem Metodická podpora pedagogům při začleňování osobnostně-sociální výuky</p>
Odpovědnost:	Liberecký kraj
Spolupráce:	poskytovatelé služeb
Termín:	31. 12. 2021
Indikátory:	počet realizovaných programů počet zapojených žáků
Financování:	2.000.000 Kč / ročně
Zdroj financování:	Operační program Výzkum, vývoj a vzdělávání

Opatření 6.3 Rozvíjet podmínky pro činnost školních metodiků prevence a výchovných poradců a jejich koordinaci

Popis:	<p>Pro prevenci předčasných odchodů ze vzdělávání a celkově selhávání žáků je potřebné soustředěné a koordinované působení školních poradenských pracovníků. Na každé škole působí výchovný poradce a školní metodik prevence (příčemž plnohodnotné školní poradenské pracoviště má minimum škol, současně si dovolíme odkázat na opatření 2.2 a 2.4), do jejichž působnosti spadá kariérové poradenství a řešení výchovných problémů (v případě výchovného poradce) a předcházení společensky nežádoucího chování (v případě školního metodika prevence). Společně by měli tvořit minitým v úzké spolupráci s vedením školy, který by vyhledával a poskytoval prvotní pomoc žákům ohroženým předčasným odchodem ze vzdělávání. Pro jejich činnost je nezbytné vytvářet odpovídající podmínky: podporu ze strany vedení škol, metodické řízení (viz opatření 2.5), ale i systémovou podporu. Zejména v případě školních metodiků prevence jsme v situaci, kdy systémová pozice nemá adekvátně vytvořené podmínky (srovnatelné s výchovným poradcem).</p> <p>Vhodné aktivity:</p> <p>Prosazovat systémovou podporu školních metodiků prevence (snížení míry přímé vyučovací povinnosti) na úrovni státu</p> <p>Metodicky působit na ředitele, aby vytvářeli prostor pro uplatnění výchovných poradců a školních metodiků prevence, včetně podpory jejich odborného rozvoje</p> <p>Zajistit metodické řízení školních poradenských pracovníků (viz 2.5)</p>
Odpovědnost:	Liberecký kraj
Spolupráce:	Ministerstvo školství, mládeže a tělovýchovy, školská poradenská zařízení, školy
Termín:	průběžně
Indikátory:	iniciace úpravy právních předpisů v oblasti činnosti a podmínek školního metodika prevence
Financování:	-
Zdroj financování:	státní rozpočet

5. Sledování a hodnocení naplňování

Odpovědnost za sledování naplňování Školské inkluzivní koncepce Libereckého kraje a vyhodnocování nese Liberecký kraj. V jeho podmínkách činnosti související s monitorováním naplňování jednotlivých opatření zajistí odbor školství, mládeže, tělovýchovy a sportu Krajského úřadu Libereckého kraje.

S ohledem na krátkodobou povahu samotné koncepce a většinou také jednotlivých dílčích cílů a opatření bude vyhodnocování prováděno jednou ročně, a to souběžně se zpracováváním Výroční zprávy o stavu a rozvoji vzdělávací soustavy Libereckého kraje za příslušný předcházející školní rok.

Naplňování koncepce bude vyhodnocováno z hlediska dvou základních dimenzí – kvantitativní, kdy budou hodnoceny dosažené hodnoty indikátorů a také skutečná alokace finančních prostředků, a kvalitativní, jež bude provázeno na základě expertního posouzení. Hodnotící zprávu by měla následně posoudit platforma pro tvorbu Školské inkluzivní koncepce, jež by se proměnila z platformy pro tvorbu na platformu pro naplňování Školské inkluzivní koncepce.